

MG5100 系列

简明维修手册

(MG5120 / MG5140 / MG5150 / MG5170 / MG5180)

QY8-13CX-000

Rev.00

2010 年 7 月

Canon (China).

目录

1. 错误一览表 / 错误排除	3
1-1. 依症状判断错误并解决	3
1-2. 解决操作报错 (告警灯呈橙色).....	5
1-3. 解决维修报错 (告警灯和电源灯循环闪烁).....	7
2. 维修 / 调整 / 设置.....	11
2-1. 主要部件更换与调整.....	11
2-2. 在维修模式中进行的调整与设置.....	21
2-3. 在用户模式中进行的调整与设置.....	27
2-4. 润滑剂的使用	28
2-5. 维修特别注意事项	29
3. 外观 / 部件列表	32
图解 1 包装内配件 & 打印头	32
图解 2 AC 适配器	34
图解 3 外壳 & 扫描单元	36
图解 4 文稿压力盘单元.....	38
图解 5 操作控制板单元.....	40
图解 6 主机架 & 前挡板单元	42
图解 7 底座 & 废墨吸收垫.....	44
图解 8 逻辑板组件 & PE 传感器板组件	46
图解 9 进纸器单元.....	48
图解 10 小车单元 & 压力辊单元.....	50
图解 11 压盘单元 & 刺轮座单元.....	52
图解 12 清洁驱动系统单元 & 转换系统单元.....	54
图解 13 附件 & 耗材	56
图解 14 工具.....	58
螺丝 & 垫圈列表.....	60

1. 错误一览表 / 错误排除

1-1. 依症状判断错误并解决

	症状	解决方法
操作故障	不能开启电源。 开启电源后立刻关闭。	(1) 确认电源线连接情况。 - DC 组件 - 电源开关组件 => 没有完全连接, 电缆损坏, 或电源线被卡住 (2) 更换下列项: - 逻辑板组件 - AC 适配器 - DC 组件
	出现奇怪的噪声。	(1) 检查机器驱动部分的外部异物并移除。 (2) 更换下列项: - 清洁驱动系统单元
	LCD 显示屏不能正常显示。 LCD 显示器的某块部位不能显示。 显示闪烁。	(1) 确认电源线连接情况 (LCD 电缆线组件和控制板电缆线组件): - LCD 电缆组件 - 控制板电缆组件 => 没有完全连接, 电缆损坏, 或电源线被卡住 (2) 更换下列项: - LCD 单元 - LCD 电缆组件 - 控制板电缆组件 - 操作板单元 - 逻辑板组件
	进纸问题 (一次进多纸, 进纸歪斜, 不进纸)。	(1) 检查下列部件中的外部异物并移除: - ASF 单元 - PE 传感器 - 导纸单元 - 压纸辊单元 - 刺轮座单元 (2) 确认 PF 后盖和纸盒的情况。 (3) 确认电源线链接情况。 - PE 传感器电缆 - 进纸马达组件 => 没有完全连接, 电缆损坏, 或电源线被卡住 (4) 更换下列项: - ASF 单元 (后托盘进纸错误) - 拾纸臂单元 (纸盒进纸错误) - PE 传感器板组件 - 压力辊组件 - 纸盒单元 - PE 传感器电缆

	症状	解决方法
	扫描错误 (不扫描, 奇怪的噪声)。	<p>(1) 确认电缆连接情况:</p> <ul style="list-style-type: none"> - 扫描马达设备组件 - 扫描器编码器组件 - CIS FFC <p>=> 没有完全连接, 电缆损坏, 或电源线被卡住</p> <p>=> 压盘玻璃下方有无异常 (譬如 FFC 阀位置错误)</p> <p>(2) 更换下列项:</p> <ul style="list-style-type: none"> - 扫描器单元 - 逻辑板组件
	通过 USB 电缆连接计算机, 打印机不能被识别。	<p>(1) 确认 USB 线连接状态。</p> <p>(2) 将 USB 线插至另一台计算机上, 确认打印机是否能被识别。</p> <p>(3) 更换下列项:</p> <ul style="list-style-type: none"> - USB 线 - 逻辑板组件
打印质量令人不满意	<p>不打印, 或不喷墨。</p> <p>打印黯淡, 或打印有白线。</p> <p>打印不均匀。</p> <p>颜色不准确。</p>	<p>参见 2-5。维修注意事项, (1) 模糊打印, 打印不均匀, 或不喷墨。</p> <p>(1) 确认墨盒情况:</p> <ul style="list-style-type: none"> - 墨盒是否为佳能原装墨盒 - 墨盒是否为重新灌注的墨盒 - 是否剥除了墨盒外层薄膜 (通风口必须打开) - 重新安装墨盒 <p>(2) 如有必要, 移除清洁单元盖帽。</p> <p>(3) 确认小车头是否触到针头</p> <p>(4) 执行打印头清洗或深度清洗。</p> <p>(5) 执行打印头校准。</p> <p>(6) 更换下列项:</p> <ul style="list-style-type: none"> - 打印头*1, 墨盒 - 逻辑板组件 - 清洁驱动系统单元 - 小车单元
	纸张有污迹。	<p>(1) 清洁打印机内部。</p> <p>(2) 清洁主夹板。</p> <p>(3) 清洁进纸辊。</p> <p>(4) 更换下列项:</p> <ul style="list-style-type: none"> - 压力辊组件 (如果纸张污迹很严重) - 打印头*1 (是由于打印机头引起的纸张污迹)
	纸张背部有污迹。	<p>(1) 清洁打印机内部。</p> <p>(2) 清洁主夹板。</p> <p>(3) 检查压盘废墨吸收垫。</p> <p>(4) 检查出纸辊。</p> <p>(5) 更换下列项:</p> <ul style="list-style-type: none"> - 在纸张通过的过程中可能引起污迹的部件
	沿小车移动方向(横向)图形或文档被放大输出。	<p>(1) 确认小车夹缝薄膜有无污迹或刮伤:</p> <ul style="list-style-type: none"> - 清洁盘型编码器。 <p>(2) 更换下列项:</p> <ul style="list-style-type: none"> - 定时夹缝薄膜 - 小车型件 - 逻辑板组件 - 扫描单元 (复印)

	症状	解决方法
	进纸方向(纵向)图形或文档被放大输出。	(1) 确认 LF / EJ 夹缝薄膜有无污迹或刮伤： - 清洁 LF / EJ 夹缝薄膜。 (2) 更换下列项： - 定时盘型进纸薄膜 - 定时条形出纸薄膜 - 定时传感器单元 - 压盘单元 - 逻辑板组件 - 扫描单元 (复印)
扫描故障	不扫描	(1) 更换下列项： - 扫描器单元 - 逻辑板组件
	扫描图形布满条纹或有污迹	(1) 清洁压盘玻璃和文稿压力片。 (2) 确认文稿压力片位置。 (3) 更换下列项： - 扫描器单元 - 文稿压力片 - 逻辑板组件

*1: 当且仅当在对打印头执行了 2 次深度清洁后, 故障仍然存在的情况下, 更换打印头。

1-2. 解决操作报错 (告警灯呈橙色)

错误或告警通过下列方式表现:

- 通过告警灯呈橙色来指示由操作引起的错误, 故障及故障的解决方法将通过文字和图片方式显示在 LCD 上。
- 执行打印的过程中的信息显示在打印机驱动状态检测器中。
- 错误代码 (最多为最近的 10 个错误代码) 将被打印在 EEPROM 打印信息的"维修报错/维修报错记录" 中。

当出现操作报错时, 操作下列有效键:

- ON 键: 关闭机器后再次重新开启。
- OK 键: 清除或恢复错误。 在一些操作报错中, 当错误解决时会自动清除, 故按 OK 键不是必要的。
- Stop 键: 当错误发生时取消当前作业, 并清除错误。

错误	错误代码	U No.	LCD 上的信息	解决方法	可能出现故障的部件
后托盘中无纸	[1000]	---	后托盘。 无纸。 放置纸张后按[OK]。	确认在纸张来源中选择了后托盘进纸方式。在后托盘中放置纸张，然后按 OK 键。如果错误仍存在，确认在进纸槽内是否有外来异物。	-PE 传感器板组件 -ASF 单元 -压力辊组件
纸盒中无纸	[1003]	---	纸盒。 无纸。 放置纸张后按[OK]。	确认在纸张来源中选择了纸盒进纸方式。在纸盒中放置纸张，然后按 OK 键。注意纸盒内只能装载普通纸。	-拾纸臂单元 -压力辊组件 -纸盒
卡纸	[1300]	---	卡纸。移除卡纸后按 [OK]。	移除卡纸并按 OK 键。 后背板卡纸的情况下确认后导板伸展到位，没有脱节。	-拾纸臂组件 -ASF 单元 -压力辊组件 -纸盒 -后导板
后背板卡纸	[1303]	---			
下导板卡纸	[1304]	---			
墨水可能已用尽	[1600]	U041	墨水已用尽。建议更换墨盒。	更换合适的墨盒，或不更换墨盒按 Stop 键清除错误。如果按 Stop 键清除错误，在打印过程中，墨水可能会被用尽。	-刺轮座单元
未安装墨盒	[1660]	U043	以下墨盒不能被识别 (不能被识别的墨盒图形)	正确地安装合适的墨盒，确认所有墨盒上的 LED 灯亮红色	-墨盒 -小车单元
未安装打印头，或未正确安装	[1401]	U051	未安装打印头。请安装打印头	正确地安装打印头。 如果错误依然存在，确认打印头接触小车的针脚是否有弯曲的情况	-打印头 -小车单元
打印头故障 ID。		U052	打印头类型错误。安装正确的打印头	重新安装打印头。如果错误仍存在，打印头可能存在缺陷。更换打印头。如果依然报错，确认打印头接触小车的针脚是否有弯曲的情况。	-打印头 -小车单元
打印头温度传感器错误	[1403]				
EEPROM 数据中有关打印头的数据错误	[1405]				
安装了多个同型号的墨水	[1487]	U071	以下颜色的墨盒被安装了多个。	安装正确的墨盒	-墨盒
墨水安装位置错误	[1680]	U072	一些墨盒没有安装就位	在正确的位置安装墨盒	-墨盒
告警：废墨吸收垫将满	[1700]	---	废墨吸收垫近满。按 [OK] 继续打印。联系维修中心进行更换。	更换废墨吸收垫，重置计数器值。详情参见 2-2。在维修模式下进行具体的调整和设置。按 OK 键退出错误，不更换吸收垫也能继续进行打印。但是，当废墨吸收垫满后，除非更换吸收垫，不然不能再继续进行打印。	
连接的数码相机或 DV 不支持照片直接打印功能	[2001]	---	检测到不匹配的设备。移除该设备。	断开打印机和数码相机之间的连接线。	
不能执行自动双面打印功能	[1310]	---	该纸张不兼容双面打印。移除纸张后按 [OK]。	纸张长度不支持双面打印。按 OK 键退出错误作业中的纸张。在纸张背面的数据将不被打印。	-双向进纸辊单元 -PE 传感器

错误	错误代码	U No.	LCD 上的信息	解决方法	可能出现故障的部件
墨水余量检测失效 (现有墨水存储量)	[1683]	U130	(适当的墨盒图形显示) 不能正确的检测墨水余量。更换墨盒。	安装了一个空墨盒。更换一个适当的新墨盒。使用空墨盒打印可能会损坏打印机。长按 Stop 键 5 秒或关闭墨水剩余量检测功能不更换墨盒继续打印。但该操作会被记录在打印机的 EEPROM 的墨水剩余量检测功能中。	-墨盒 -刺轮座
不能识别墨盒	[1684]	U140	下列墨盒不能被识别 (不能被识别墨盒的图形)。	安装了不支持的墨盒 (墨盒的 LED 灯熄灭)。安装支持的墨盒	-墨盒
不能识别墨盒	[1682]	U150	下列墨盒不能被识别 (不能被识别墨盒的图形)。	墨盒出现了硬件错误 (墨盒的 LED 等熄灭)。更换墨盒。	-墨盒
无墨(墨盒内没有墨水)	[1688]	U163	墨水已用尽。更换墨盒(需更换墨盒的图形)	更换空墨盒, 关闭扫描单元上盖。使用空墨盒打印可能会损坏打印机。长按 Stop 键 5 秒或关闭墨水剩余量检测功能不更换墨盒继续打印。但该操作会被记录在打印机的 EEPROM 的墨水剩余量检测功能中。	-墨盒 -刺轮座
不被支持的集线器	[2002]	---	连接了一个不被支持的 USB 集线器。断开集线器。	从 PictBridge (USB) 连接器上移除该 USB 集线器。	
扫描器设备超时	[2700]	---	出现超时错误, 按 [OK]键。	扫描操作的存储缓冲区满, 其后的 60 分钟不能再次进行扫描操作。按 OK 键清除错误。	
额外内容打印错误	[4100]	---	不能打印数据。	安装支持的(佳能正品)墨盒。	

1-3. 解决维修报错 (告警灯和电源灯循环闪烁)

通过告警灯和电源灯交替循环闪烁的次数来指示维修错误, LCD 显示屏显示错误代码并给出内容为“打印机出现错误。关闭电源后再开启。如果问题依然存在, 参手册”的消息。

- 对应“检查点&解决方法”中的检查点执行适用的解决方法。
- 如果在“检查点&解决方法”中没有奏效的对应解决方法, 依次更换“可能出现故障的部件”列表中给出的部件直至一个可以解决故障的部件。依出错可能性列出。

告警灯和电源灯循环交替闪烁次数	错误	错误码	检查点&解决方法	可能有故障的部件 (出错的可能性)
2 次	小车错误	[5100]	<p>(1) 小车夹缝薄膜有污迹或被刮伤: -> 使用不含棉绒纸清洁薄膜。</p> <p>(2) 阻碍小车运动的外来异物: -> 移除外来异物。</p> <p>(3) 墨盒状态: -> 重装墨盒。</p> <p>(4) 电缆连接(CR FFC J500, J501, J502, etc.): -> 重新连接电缆。</p> <p>(5) 刮伤或损坏小车夹缝薄膜: -> 更换定时夹缝薄膜条。</p> <p>(6) 小车导轨或压力辊四周有黑色残骸 -> 更换小车单元</p>	-定时夹缝薄膜 -小车单元 -逻辑板组件 -小车
3 次	行进纸错误	[6000]	<p>(1) 打开和关闭出纸托: -> 移除出纸托周边的障碍使得出纸托能够正常打开和关闭。</p> <p>(2) LF / EJ 夹缝薄膜上有刮伤或污迹: -> 使用不含棉绒纸清洁 LF / EJ 薄膜。</p> <p>(3) LF 驱动有异物: -> 移除异物。</p> <p>(4) 电缆连接: -> 重新连接电缆。</p> <p>(5) LF 锁住臂的弹簧: -> 正确地附上弹簧。 如果已经被损坏了, 请更换</p>	-定时盘型夹缝薄膜 -定时传感器组件 -拾纸辊组件 -逻辑板组件 -进纸马达
4 次	刺轮座传感器错误	[5C00]	<p>(1) 清洁驱动系统单元周围有异物: -> 移除外部异物。</p> <p>(2) 电缆连接: - 逻辑板 J702 连接器 -> 重新连接电缆。</p> <p>(3) 开机有奇怪的噪声: -> 更换清洁驱动系统单元。</p>	-清洁驱动系统单元 -逻辑板组件
5 次	ASF (凸轮) 传感器错误	[5700]	<p>(1) 电缆连接: - PE 传感器电缆, 等。 -> 重新连接电缆。</p>	-ASF 单元 -PE 传感器板组件 -逻辑板组件
6 次	内部温度错误	[5400]	<p>(1) 电缆连接: - 在刺轮座单元和逻辑板间, J703 连接器, 等。 -> 重新连接电缆。</p>	-刺轮座单元 -逻辑板组件 -打印头
7 次	废墨吸收垫满	[5B00] [5B01]	<p>(1) 废墨吸收垫状态: -> 更换废墨吸收垫, 在 EEPROM 中重置废墨吸收垫计数器值。</p>	-吸收垫组件
8 次	打印头温度升高错误	[5200]	<p>(1) 打印头情况 (正表面和模子): -> 如果在打印头正表面或模子能够看到上有烧毁的印记或高温变形, 更换打印头。</p> <p>(2) 小车单元的接触头针脚情况: -> 如果针脚弯曲或不成形, 更换小车单</p>	-打印头 -小车单元

告警灯和电源灯循环交替闪烁次数	错误	错误码	检查点&解决方法	可能有故障的部件(出错的可能性)
			元。 (3) 电缆连接: - CR FFC (J500, J501, J502) -> 重新连接电缆。 如果在电缆线上发现破损或损坏, 更换电缆线。	
9 次	EEPROM 错误	[6800] [6801]	(1) 部件更换: -> 更换逻辑板组件。	-逻辑板组件
10 次	VH 监视器错误	[B200]	(1) 打印头情况 (正表面和模子): -> 如果在打印头正表面或模子能够看到有烧毁的印记或高温变形, 更换指定的打印头和逻辑板。(确认他们同时被更换。) (2) 逻辑板有烧毁的印记或高温变形: -> 如果能在逻辑板上看到有烧毁或高温变形的印记, 更换指定的打印头和逻辑板。(确认他们同时被更换。) (3) 小车单元的接触头针脚情况: -> 如果针脚弯曲或不成形, 更换小车单元。 (4) 电缆连接: - CR FFC J502, J501, J500 -> 重新连接电缆。 如果针脚弯曲或不成形, 更换小车单元。	-打印头和逻辑板组件 (同时更换他们) -AC 适配器 -小车单元
11 次	小车升降装置错误	[5110]	(1) 外部异物阻碍了小车的移动: -> 移除外部异物。	-转换系统单元 -小车单元
12 次	APP 位置错误 在初始化清洁时 APP 位置错误	[6A80] [6A81]	(1) 清洁驱动系统单元吸收垫盖帽和刮片: -> 如果吸收垫盖帽接触了刮片, 降低吸收垫盖帽使它不再触到刮片刮片。	-清洁驱动系统单元 -逻辑板组件
14 次	APP 传感器错误	[6A90]	(2) 清洁驱动系统单元周围有外部异物: -> 移除外部异物。 (3) 废墨吸收垫在清洁驱动系统单元正下方: -> 确认吸收垫保持在位并且没有接触到清洁单元。 (4) ASF 单元周围有异物: -> 移除异物。 (5) 电缆连接: - J702, PE 传感器电缆 -> 重新连接电缆 s。	
	进纸凸轮传感器错误	[6B10]	(1) 废墨吸收垫计数器值: -> 如果值超过 60%, 更换废墨吸收垫。 遵照 "废墨吸收垫更换注意事项指导." (2) 下导板卡纸: -> 移除卡纸。	-拾纸臂单元 -双向进纸辊单元
15 次	USB 主 Vbus 过载	[9000]	(1) 部件更换: -> 更换逻辑板组件。	
16 次	泵辊传感器错误	[5C20]	(1) 电缆连接:	-清洁驱动系统单元

告警灯和电源灯循环交替闪烁次数	错误	错误码	检查点&解决方法	可能有故障的部件 (出错的可能性)
			-> 重新连接电缆。	
19 次	墨盒位置传感器错误	[6502]	(1) 墨盒位置: -> 确认墨盒被安装在正确槽位。 (2) 重置或更换墨盒 s: -> 如果错误仍存在, 更换墨盒。 (3) 电缆连接: -> 重新连接电缆。	-刺轮座单元 -逻辑板组件
20 次	其他错误	[6500]	(1) 电缆连接: -> 重新连接电缆。	-逻辑板组件
21 次	驱动开关错误	[C000]	(1) 清洁驱动系统单元区域的驱动开关有异物: -> 移除异物。 (2) 墨盒状况: -> 确认墨盒安装到位没有阻碍到小车的移动。	-清洁驱动系统单元 -ASF 单元 -小车单元
22 次	扫描器错误	[5011]	(1) 电缆连接: - J900, J1002, J704 -> 重新连接电缆 s。 (2) 扫描器内部节气阀条件: -> 如果节气阀在 CIS 周围起到了阻碍, 更换扫描单元。 (3) 扫描器皮带轮: -> 如果皮带轮脱位, 更换扫描单元。 (4) 文稿压力片条件: -> 再次附于文稿压力片, 或更换。	-扫描单元 -文稿压力片 -逻辑板组件
	FB 马达错误	[5012]	(1) 电缆连接: - J900, J1002, J704 -> 重新连接电缆 s。	-扫描单元
23 次	阀凸轮传感器错误	[6C10]	(1) 清洁驱动系统单元周围有异物: -> 移除异物。 (2) 电缆连接: - J702 连接器 -> 重新连接电缆。	-清洁驱动系统单元 -逻辑板组件

注意: 在更换逻辑板前, 检查废墨吸收垫计数器值, 并且把这个值注册到新更换的逻辑板上。(该值以 10% 增长率进行设置。) 详情参见 2-2。维修模式下调整与设置, (5) 设置废墨吸收垫值。另外, 依照 " 更换废墨吸收垫注意事项指导, " 中的更换废墨吸收垫。详情参见 2-5。维修特别注意事项, (6) 更换废墨吸收垫注意事项。

2. 维修 / 调整 / 设置

2-1. 主要部件更换与调整

(1) 部件更换步骤

维修部件	推荐移除步骤 ^{*1} / 更换注意事项	调整 / 设置 / 操作检查
逻辑板组件	(1) 操作控制面板盖 (2) 右侧盖板 (3) 逻辑板组件 注意: - 在更换前, 确认废墨吸收垫计数器值(通过维修测试打印或 EEPROM 信息打印的方法)。 - 在移除逻辑板组件前, 断开电源线, 等待大约 1 分钟 (待电容器存储电荷都释放), 以此减少对逻辑板组件的损害。	在维修模式下: 1. 设置废墨吸收垫计数器值。 2. 设置地区。 3. 打印集成检测图样。 4. 执行 LF / Eject 校正(出现条纹或不均匀打印)。详情参见 2-2 在维修模式中进行调整和设置。 5. 打印 EEPROM 信息。 在用户模式下: 6. 设置 LCD 显示语言。 7. 更换打印头后自动执行清洁操作。 8. 执行打印头校准。 9. 通过 USB 连接打印。 10. 复印。 11. 通过连接数码相机(PictBridge)进行直接打印。
吸收垫组件	(1) 操作控制板盖 (2) 右侧盖板 (3) 操作控制板单元 (包括 LCD 单元) (4) 操作板后顶盖 (5) 左侧盖板 (6) 停留扫描器 (7) 扫描单元 (包括文稿盖板) (8) 主机架 (9) 次机架单元和 ASF 上盖组件 (10) 底架上的打印单元	在维修模式下: 1. 重置废墨吸收垫计数器值。 2. 在重置废墨吸收垫计数器值后, 计数器值会被自动打印。 详情参见 2-2 在维修模式下进行的调整与设置。
小车单元	(1) to (10) 与更换吸收垫组件步骤一致。 (11) 逻辑板组件 (12) 右底盘 (包括卡板组件和 PictBridge 板单元 t) (13) 定时夹缝薄膜 (14) 小车导轨 (15) 小车单元 注意: - 保护定时夹缝薄膜(小车编码器)免遭变污和损坏。 放置薄膜时, 注意它的方向(前后左右)。	1. 在小车导轨上涂抹润滑油。 详情参见2-4 润滑油的使用。 在维修模式下: 2. 打印集成检测图样。 详情参见 2-2 在维修模式下进行调整和设置。 在用户模式下: 3. 执行打印头校准。

维修部件	推荐移除步骤 ^{*1} / 更换注意事项	调整 / 设置 / 操作检查
转换系统单元 进纸马达	<p>(1) to (10) 与更换吸收垫组件步骤一致。</p> <p>(11) PE 传感器板组件 (12) ASF 单元 (13) 逻辑板组件 (14) 右底盘 (15) 前机架 (16) 主机架 (包括小车单元和压力辊组件) (17) 刺轮座单元 (18) 底座单元 (19) 纸盒进纸辊 (20) 双向进纸辊 (21) 纸盒进纸导板 (22) 导纸单元 (23) 进纸辊单元 (24) 转换系统单元或进纸马达</p> <p>注意: - 只有在更换进纸马达时才能松开安全性螺丝。(其他任何情况都不要松开。)</p>	<p>1. 调整进纸马达。 详情参见维修特别注意事项, (2) 调整进纸马达。</p> <p>在维修模式下: 2. 打印集成检测图样。</p>
压盘	<p>(1) to (10) 与更换吸收垫组件步骤一致。</p> <p>(11) PE 传感器板组件 (12) ASF 单元 (13) 逻辑板组件 (14) 右机架 (15) 前机架 (16) 主机架 (包含小车单元) (17) 刺轮座单元 (18) 清洁单元</p>	<p>在维修模式下: 1. 执行 LF / Eject 校正(出现条纹或不均匀打印)。 详情参见 2-2 在维修模式中进行调整和设置。 2. 打印集成检测图样。</p>
刺轮座单元	<p>(1) to (10) 与更换吸收垫组件步骤一致。</p> <p>(11) PE 传感器板组件 (12) ASF 单元 (13) 逻辑板组件 (14) 右底盘 (15) 前机架 (16) 主机架(包含小车单元) (17) 刺轮座单元</p>	<p>在维修模式下: 1. 打印集成检测图样。 2. 执行 LF / Eject 校正(出现条纹或不均匀打印)。 详情参见 2-2 在维修模式中进行调整和设置。</p>

维修部件	推荐移除步骤 ¹ / 更换注意事项	调整 / 设置 / 操作检查
清洁驱动系统单元	(1) to (10) 与更换吸收垫组建步骤一致。 (11) PE 传感器板组件 (12) ASF 单元 (13) 逻辑板组件 (14) 右底盘 (15) 前机架 (16) 主机架(包含小车单元和压力辊组件) (17) 刺轮座单元 (18) 压盘 (19) 纸盒进纸辊 (20) 双向进纸辊单元 (21) 纸盒导板 (22) 导纸单元 (23) 进纸辊 (24) 清洁驱动系统单元	在维修模式下： 1. 打印集成检测图样。
滑轮组件	(1) to (10) 与更换吸收垫组建步骤一致。 (11) PE 传感器板组件 (12) ASF 单元 (13) 逻辑板组件 (14) 右机架 (15) 前机架 (16) 主机架(包含小车单元) (17) 滑轮组件	1. 在导轮平行销上涂抹润滑剂 (因为润滑剂不是维修部件)。 详情参见润滑剂的使用。 在维修模式下： 2. 打印集成检测图样。
APP 编码齿轮	(1) to (11) 与更换吸收垫组建步骤一致。 (12) 清洁马达 (13) APP 编码齿轮	1. 在 APP 编码齿轮轴上涂抹润滑剂 (因为润滑剂不是维修部件)。 详情参见润滑剂的使用。 在维修模式下： 2. 打印集成检测图样。
文稿压力片 扫描单元	(1) 文稿盖板单元 (2) 操作控制板盖 (3) 右侧盖板 (4) 逻辑板组件 (5) 操作控制板单元 (包含 LCD 单元) (6) LCD 操作板背面的上罩 (7) 左侧盖板 (8) 扫描器的支架 (9) 扫描单元	1. 确认文档压力海绵片的位置。 详情参见 2-5 维修特别注意事项, (4) 更换文稿压力片。 在维修模式下： 2. 打印集成检测图样。

维修部件	Recommended removal procedure ^{*1} / 注意 s on replacement	调整 / 设置 / 操作检查
LCD unit	(1) 操作控制板盖 (2) 右侧盖板 (3) 操作控制板单元 (包含 LCD 单元) (4) LCD 单元 注意: - 当心不要损坏或刮伤 LCD 电缆。 - 在软布上分解或重组机器以避免机器的外壳收到刮痕。	在维修模式下: 1. 执行按键和 LCD 测试。 详情参见 2-2 在维修模式下进行的调整和设置。 2. 打印集成检测图样。
定时夹缝薄膜	(1) to (10) 与更换吸收垫组建步骤一致。 (11) 逻辑板组件 (12) 右底盘 (包含卡板组件和 PictBridge 板) (13) 定时夹缝薄膜 注意: - 触摸了薄膜, 请使用酒精擦拭。 - 确认薄膜上没有润滑剂。(使用酒精擦去润滑剂。) - 不要弯曲薄膜。	在用户模式下: 1. 执行打印头校准。 在维修模式下: 2. 打印喷嘴检测图样。 3. 执行 LF / Eject 校正(出现条纹或不均匀打印)。 详情参见 2-2 在维修模式中进行调整和设置。
盘型编码器	(1) to (11) 与更换吸收垫组建步骤一致。 (12) 盘型编码器 注意: - 触摸了薄膜, 请使用酒精擦拭。 - 确认薄膜上没有润滑剂。(使用酒精擦去润滑剂。) - 不要弯曲薄膜。	
打印头	(1) 打印头	在用户模式下: 1. 更换打印头后, 自动执行打印头清洁操作。 2. 执行打印头校准。 在维修模式下: 3. 打印集成检测图样。

*1: 在更换后重组部件依照倒序执行步骤。

(2) 如何拆卸外壳

1) 拆卸纸盒。

2) 卸除文稿盖板单元。



向上推拔出部件。

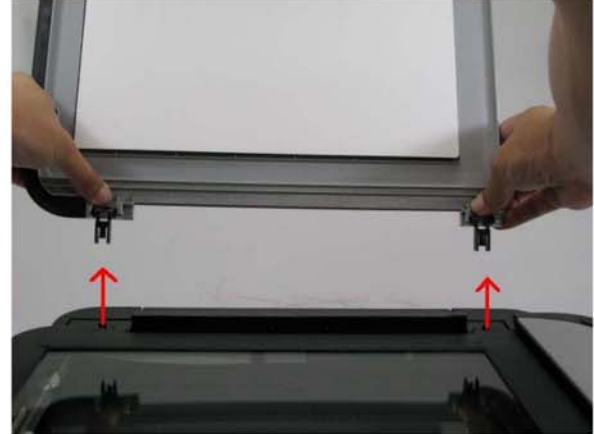

3) 拆卸操作控制板盖。



打开扫描单元。



在标志▲的位置向内推以此松开卡口。



按以上方法松开其余卡口，然后抬起操作控制板盖。

4) 拆卸右侧盖板。



松开机身背面的 2 个螺丝。



在标记 ▼ 的位置，如图中红色标识圈所示，向外推侧盖卡口，然后移除侧盖。



5) 拆卸左侧盖板。



松开机身背面的 2 个螺丝。



使用平口螺丝锥往小洞里施力来松开卡口。

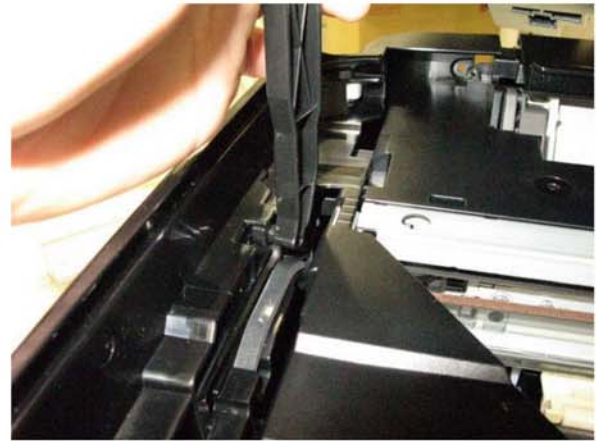
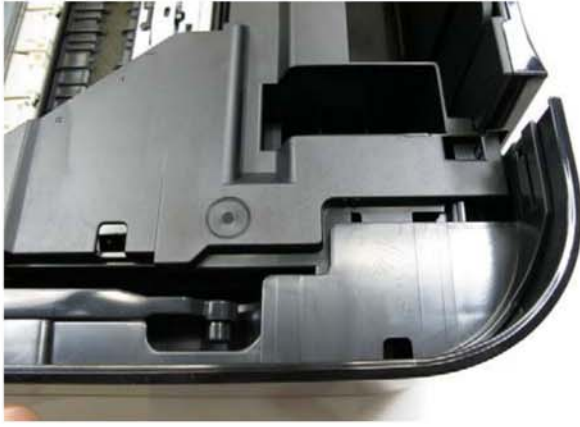

松开扫描器的支架。



6) 拆卸操作控制板单元。



松开 LCD 操作板背面的上罩反面的螺丝。



向上抬起上罩，然后将其移除。



松开控制板面上的 5 个螺丝。



7) 拆卸扫描单元。

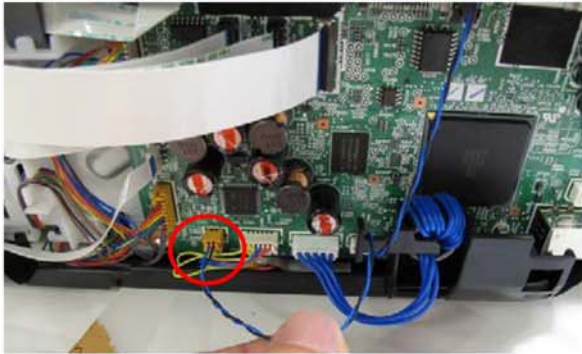

断开如图中红圈所示的线束。



断开 FFC 和线束，拆除红圈标识的线束。

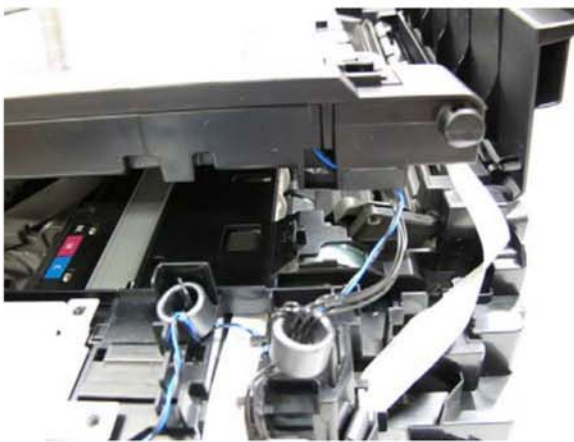

8) 拆卸主机架。

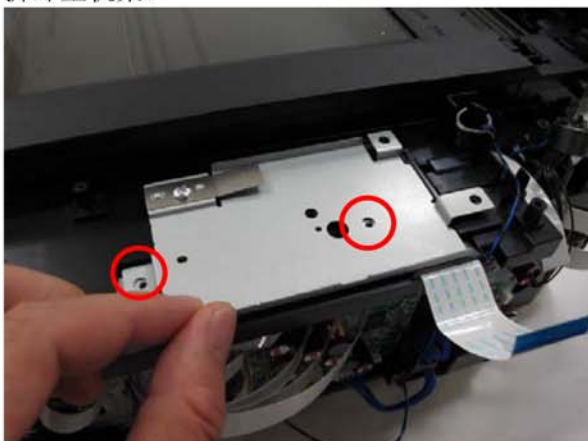

松开 2 个螺丝。

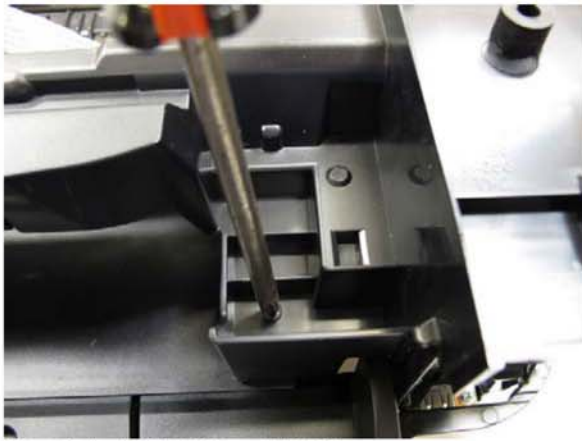

松开主机架右边的一个螺丝



松开主机架左边的螺丝。

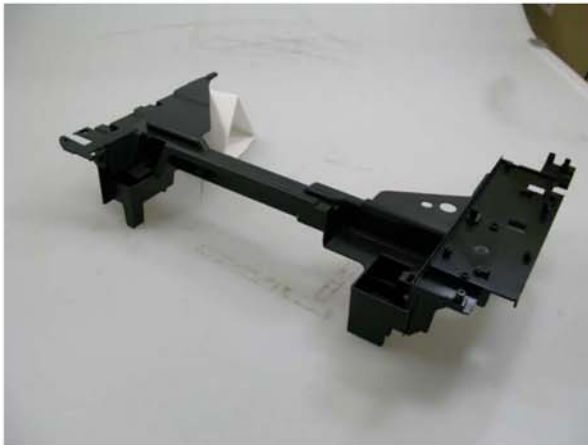

9) 拆卸副机架单元和 ASF 盖板。

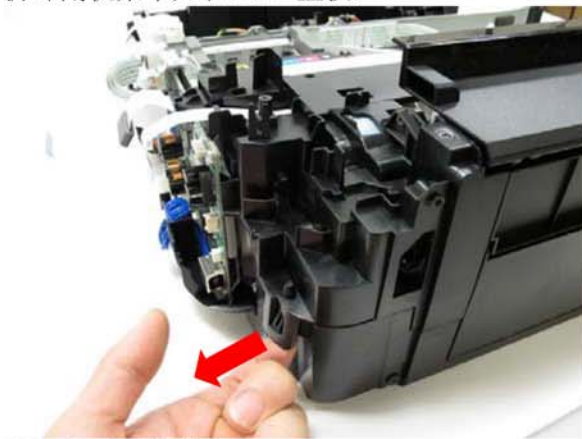

松开右后部位的卡口。

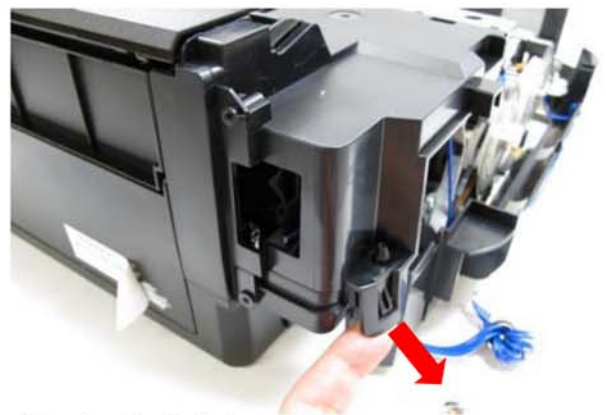

松开左后部位的卡口。

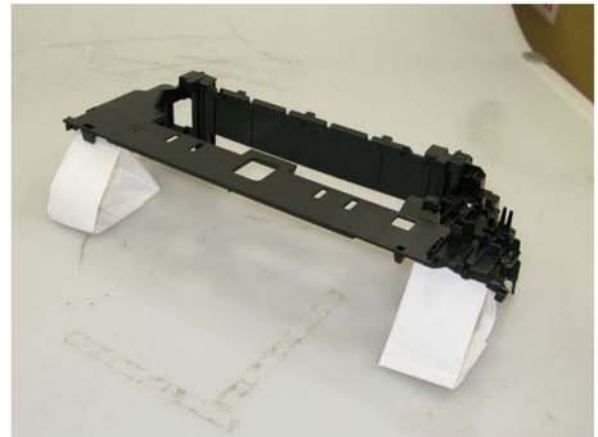
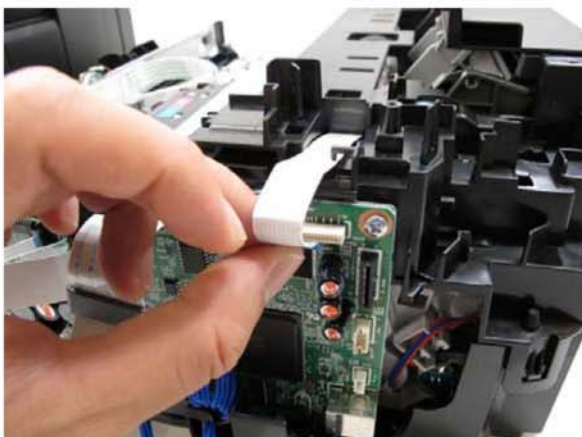

断开 PE 传感器电缆。



2-2. 在维修模式中进行的调整与设置

(1) 维修模式操作步骤

在已连接打印机的计算机上使用维修工具。

1) 开启打印机进入维修模式。

- i. 在打印机关机状态下，按下 **Stop** 键的同时，按下并保持 **ON** 键。(不要松开按键。)
- ii. 当电源 **LED** 灯呈绿色，在保持按住 **ON** 键的同时，松开 **Stop** 键。(不要松开 **ON** 键。)
- iii. 在保持按住 **ON** 键的同时，**按压 Stop 键 5 次¹**，然后松开 **ON** 键。(每按一次 **Stop** 键，告警灯与电源灯交替轮流闪烁，告警灯呈橘红色电源灯呈绿色。)
- iv. 当电源 **LED** 灯呈现绿色，打印机已经在维修模式下待机 (此时 **LCD** 上没有任何显示)。

2) 在打印机所连的计算机上开启维修工具。

- i. 点击维修工具对话框中的按钮执行对应的功能。在执行某一个功能时，维修工具内其他所有按钮都呈灰色状态且不可以使用。
- ii. 当对应功能执行完毕，弹出对话框 "A function was finished."，此时其余功能可以使用。
- iii. 如果选择了一个不支持的功能，弹出对话框 "错误!"。在错误消息对话框中单击 **OK** 按钮退出错误。

(2) 维修工具功能列表

维修工具截屏： 版本号 Version 1.081

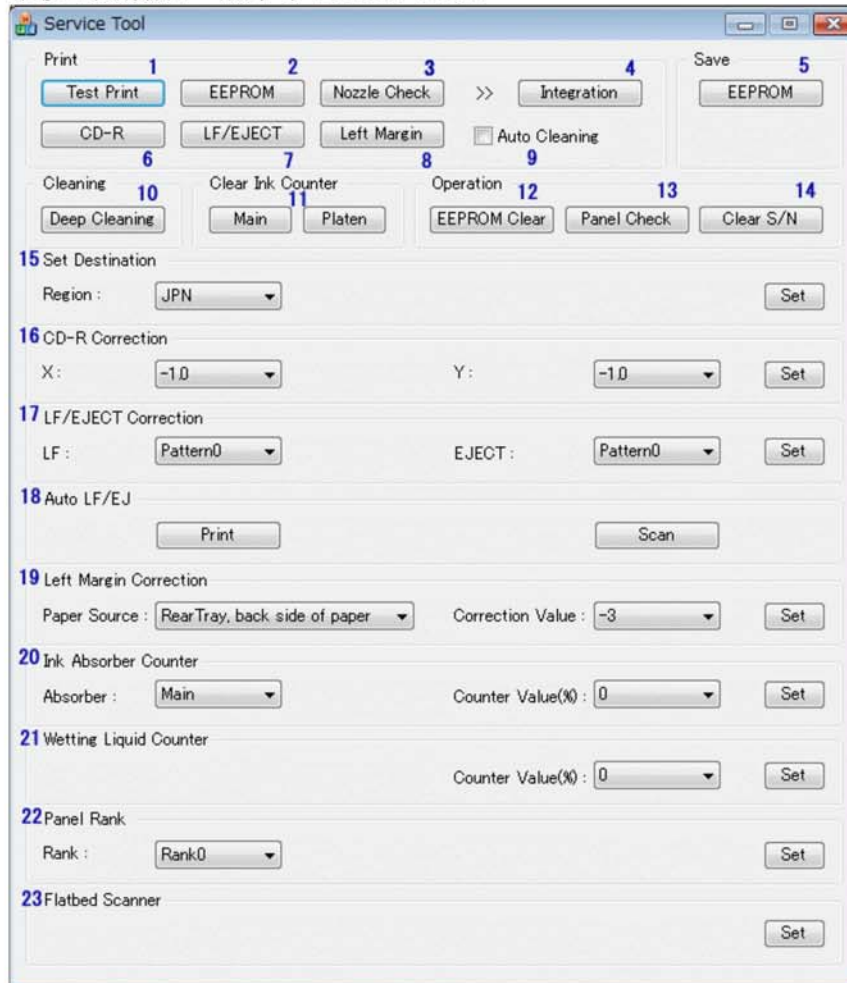

No.	Name	Function	Remarks
1	Test Print	维修测试打印	后托盘进纸(2 张)。 维修测试打印： - 机型 - ROM 版本 - USB 序列号 - 进程检查信息 - 条形码 (机型 + 地区 + 机身序列号) - 墨水系统功能检测结果
2	EEPROM	EEPROM 信息打印	在弹出对话框内选择纸张来源。选择 Rear tray 或 Cassette ，然后单击 OK 。 EEPROM 信息打印： - 机型 - ROM 版本 - 废墨吸收垫 计数器值(废墨吸收垫内废墨量) - 信息打印 - 错误信息，等。
3	Nozzle Check	喷嘴检测图样打印	在弹出对话框内选择纸张来源。 选择 Rear tray 或 Cassette ，然后单击 OK 。 打印与在用户模式下相同的图样。
4	Integration	集成检测图样打印 (Nos. 1 to	后托盘进纸(如果选择纸盒进纸，出现错误)。

No.	Name	Function	Remarks
		3 成功打印。)	多种检测项都将打印在一张纸上, 建议使用该功能作为标准检测。 打印项: - 机型 - ROM 版本 - USB 序列号 - 喷嘴检测图样 (与在用户模式下相同) - 进程检查信息 - 条形码 (机身序列号) - 墨水系统功能检测结果
5	EEPROM	EEPROM 信息保存	EEPROM 信息显示在计算机上或作为文本文件保存在计算机中。该功能在大多数有错误的案例中不能使用。
6	CD-R	CD-R check pattern print	Not used.
7	LF / EJECT	LF / Eject 修正图样检测	在维修后出现条纹打印和不均匀打印时执行 LF / Eject 修正。 参见下面的 "(3) LF / Eject 修正"。
8	Left Margin	Left margin pattern print	Not used.
9	Auto Cleaning	启用 / 关闭自动打印头清洁	在打印前进行自动打印头清洁(在更换墨盒或打印头之后)。 选择该项使功能可用。
10	Deep Cleaning	打印头深度清洁	同时清洁黑色与彩色墨盒的打印头
11	Main (Clear Ink Counter)	主吸收垫值重置	放置大小为 A4 或 LTR 的普通纸。在重置废墨吸收垫值后, 计数器值会被自动打印。
	Platen (Clear Ink Counter)	Platen Absorber counter resetting	Not used.
12	EEPROM Clear	EEPROM 初始化	下列项将不被初始化, 初始货物运送标记取消: - USB 序列号 - 地区设置 - 废墨吸收垫值重置和设置记录 - LF / Eject 修正值 - Left 边缘空白修正值 - 生产位置 E-MIP 修正值与功能启用状态 - 耐力修正值和功能启用状态 - 墨水剩余量检测状态 - 废墨吸收垫 计数器值(ink amount in the 废墨吸收垫)
13	Panel Check	按键和 LCD 测试	参见下方"(4) 按键和 LCD 测试"。
14	Clear S/N	序列号重置(归零)	重置 EEPROM 中的机身序列号为"000000000。" 正常维修中不使用。
15	Set Destination	地区设置	选择地区, 单击 Set 。 ASA, AUS, BRA, CHN, CND, EMB, EUR, JPN, KOR, LTN, TWN, USA
16	CD-R Correction	光盘标签打印位置修正(X 轴和 Y 轴)	Not used.
17	LF / EJECT Correction	LF / Eject 修正值设定	通过打印的图样设置修正值 (7. LF / Eject 修正图样打印)。 参见下面的"(3) LF / Eject 修正"。
18	Auto LF / EJ	自动 LF / Eject 修正	注意使用。
19	Left Margin	Left margin correction value	Not used.

No.	Name	Function	Remarks
	Correction	setting	
20	Absorber Counter	Absorber counter setting	参见下面 "(5) 废墨吸收垫计数器值设置"。
21	Wetting Liquid Counter	Wetting liquid counter setting	Not used.
22	Panel Rank	Capacitive sensor sensitivity setting	Not used.
23	Flatbed Scanner	Individual scanner adjustment	Not used.

(3) LF / Eject 修正

在维修时更换了进纸辊，压盘，LF / Eject 编码器，小车编码条，或逻辑板后，为了保证最佳的图片打印质量，需要执行校正。

如果打印质量没有受到更换上述部件的影响则无需进行 LF / Eject 校正。

1) 打印 LF / Eject 修正图样。

单击连接计算机上的维修工具内 **LF/EJECT** 按键，选择纸张来源和纸张类型，然后打印图样。整个图样打印过程需要使用 5 张 A4 纸。

- 纸张来源：选择 **Rear tray** 后托进纸 或 **Cassette** 纸盒进纸。
- 介质类型：在 **HR-101**，**GF-500/Office Planner**，**HP Bright White**，以及 **Canon Extra/STEINBEIS** 中择一。

2) 打印结束后，打印机在维修模式下待机 (显示器显示"A function was finished")。

3) 检查打印的图样，确认布满条纹或有缺线的图形编号，以此来分别 LF 检查图样和 Eject 检查图样。(LF 图样编号 0 到 4，Eject 图样编号 No 0 到 4)

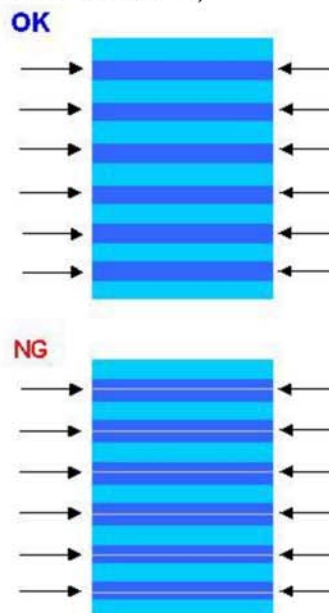

4) 在维修工具内选择 **LF/EJECT Correction**，分别为 **LF** 和 **EJECT** 选择步骤 3) 中已确认的图样编号(从 0 到 4)，然后单击 **Set**。

5) 所选择的 LF 和 Eject 校正值将被写入到 EEPROM 中，适当更改 E-MIP 校正值 (在产品出厂时进行的设置)。

注意： 在产品出厂时，使用特殊工具将 E-MIP 校正值等同于 LF / Eject 校正值，与此同时 E-MIP 校正值作为一个有效的数据被写入到了 EEPROM 中。

当执行了 LF / Eject 校正的操作，LF / Eject 校正值取代 E-MIP 校正值变为一个有效数据(因此，在初始化 EEPROM 信息打印时，"LF = *" 和 "EJ = *" 会被打印，但在 LF / Eject 校正后，被选择的值就会被打印出来)。

(4) 按键和 LCD 测试

在更换了操作板或 LCD 屏后需要执行操作。

1) 确认 LED 是否正常关闭

1-1) 单击维修工具的 **Panel Check** 。打印机上所有的 LED 灯都会开启，LCD 呈蓝色等待按键测试。

1-2) 按下操作板上所有的按键，检查每个按键的功能是否正常。

1-3) LCD 被分割成 24 块，每块分别表示一个按键。待命的按钮被按压后，方块的颜色变为红色。如果同时有 2 个或 2 个以上的键被按到，在它们中只有一个会被识别，其他按钮依然需要重新按。

1	2	3	4	5	6	No.	1:	ON 键	No.	9:	Color 键
16	17	18	19	20	7	2:	Back 键	10:	Stop 键	11:	HOME 键
15	24	23	22	21	8	3:	OK 键	12:	右功能键	13:	中心功能键
14	13	12	11	10	9	4:	上光标键	14:	右功能键	15:	+
						5:	下光标键	16:	-		
						6:	左光标键				
						7:	右光标键				
						8:	黑色按键				

2) 每次旋转漩涡型方向盘逆时针方向一周 (6 步)，举例如下：

2-1) 一步步地顺时针旋转转盘。LCD 屏被分割为 6 小方块，每一小方块表示一步。每执行一步，对应小方块的颜色由红色变成绿色。

如果在顺时针旋转完成前执行了逆时针旋转，呈红色小方块数量等于转盘逆时针旋转的步数。如果转盘继续顺时针旋转超过一周(6 步)，呈红色小方块的数量等于额外旋转的步数，以下图中标识的"Start"小方块为开始方向。

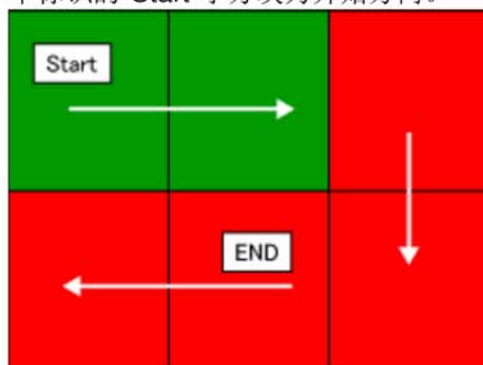

2-2) 当转盘顺时针旋转一周(6 步)后，按 OK 键。

2-3) 一步步地逆时针旋转转盘。LCD 屏被分割为 6 小方块，每一小方块表示一步。每执行一步，对应小方块的颜色由绿色变为蓝色。

如果在逆时针旋转完成前执行了顺时针旋转，呈绿色小方块的数量等于转盘顺时针旋转的步数。

如果转盘继续逆时针旋转超过一周(6 步)，呈绿色小方块的数量等于额外旋转的步数，以下图中标识的"Start"小方块为开始方向。

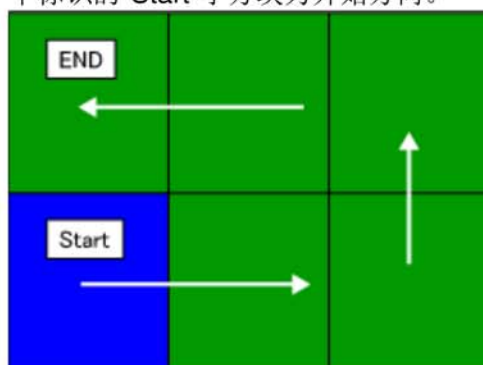

- 2-4) 如果转盘逆时针一周(6步, 所有的小方块都变成了蓝色), 按 OK 键。LCD 上显示颜色图样。
如果不是所有的小方块都呈蓝色时按下了 OK 键, 屏幕不会有任何变化。

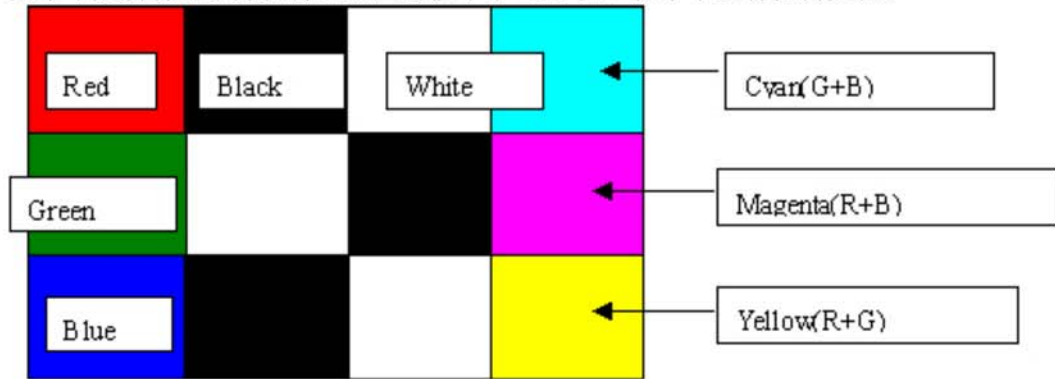

- 2-5) 按 ON 键关闭机器。

(5) 废墨吸收垫计数器设置

在维修时更换逻辑板后, 需在新 EEPROM 中设置废墨吸收垫计数器值。

- 1) 在更换逻辑板之前, 确认并记录下 EEPROM 信息打印中的废墨吸收垫计数器值。
- 2) 在更换逻辑板之后, 应该在维修模式下使用维修工具设置废墨吸收垫计数器值为该值。

在维修工具里 **废墨吸收垫计数器** 部分, 从 **Absorber** 下拉菜单中选择 **Main**。

在 **计数器值(%)** 下拉菜单中选择在更换逻辑板前所确认的最接近于实际的计数器值 (10% 递增) 然后单击 **Set**。

- 3) 打印 EEPROM 信息, 确认值是否已经被设置到了 EEPROM 中。

2-3. 在用户模式中进行的调整与设置

操作	步骤	备注
喷嘴检测图样打印	通过驱动程序内维护选项卡或打印机操作控制面板执行操作。	依据选择的纸张来源，在纸盒，或后托盘内放置尺寸为 A4 或 LTR 的普通纸。
打印头手动清洁	<ul style="list-style-type: none"> - 同时清洁黑色和彩色(打印头): 通过驱动程序内维护选项卡或打印机操作控制面板执行操作。 - 分别清洗黑色和彩色(打印头): 通过驱动程序内维护选项卡执行操作 	使打印头喷墨通畅，保持打印头良好的条件。如果在喷嘴检测图样打印中发现有缺少或布满条纹的情况，执行此项操作。
打印头深度清洁	通过驱动程序内维护选项卡或打印机操作控制面板执行操作。	如果清洁打印头无效，执行该项操作。因为与普通清洁操作相比该操作会消耗更多量的墨水，所以只在必要时推荐执行深度清洁。
自动打印头校准	通过驱动程序内维护选项卡或打印机操作控制面板执行操作。	在纸盒里放置一张普通纸。如果自动打印头校准无效，手动执行打印头校准。
手动打印头校准	通过驱动程序内维护选项卡执行操作	依据选择的纸张来源，在纸盒，或后托盘内放置尺寸为 A4 或 LTR 的普通纸。
打印头校准之打印	通过驱动程序内维护选项卡或打印机操作控制面板执行操作。	确认现有的打印头校正值。
进纸辊清洁	通过驱动程序内维护选项卡或打印机操作控制面板执行操作。	被选择进纸方式 (后托盘 or 纸盒)的进纸辊转动，推送被滚筒抬起的纸张。因为该操作会有损辊轴，所以只在必要时推荐执行。
压盘清洁	通过驱动程序内维护选项卡或打印机操作控制面板执行操作。	当纸张后边缘有污迹时清洁压盘架。 对折一张纸 (A4 or LTR)，然后打开纸张，将折叠过的一面向上，并放置在后进纸托盘内。(纸盒内不要放置纸张)

2-4. 润滑剂的使用

No.	部件名称	涂抹润滑剂/油的位置	*1	润滑剂	使用量 (mg)	*2
1	小车导轨	小车滑动的表面	(1)	Floil KG107A	230 to 290	---
2	小车导轨	小车滑动的表面	(2)	Floil KG107A	180 to 220	---
3	小车导轨	小车滑动的表面	(3)	Floil KG107A	180 to 220	---
4	主机框	小车滑动的表面	(4)	Floil KG107A	230 to 290	---
5	APP 编码齿轮轴	APP 编码齿轮化性部分(整个表面)	(5)	Floil KG107A	9 to 18	1 x 1

*1: 图样编号。

*2: 滴数 (1 滴 = 9 至 18 mg) x 位置

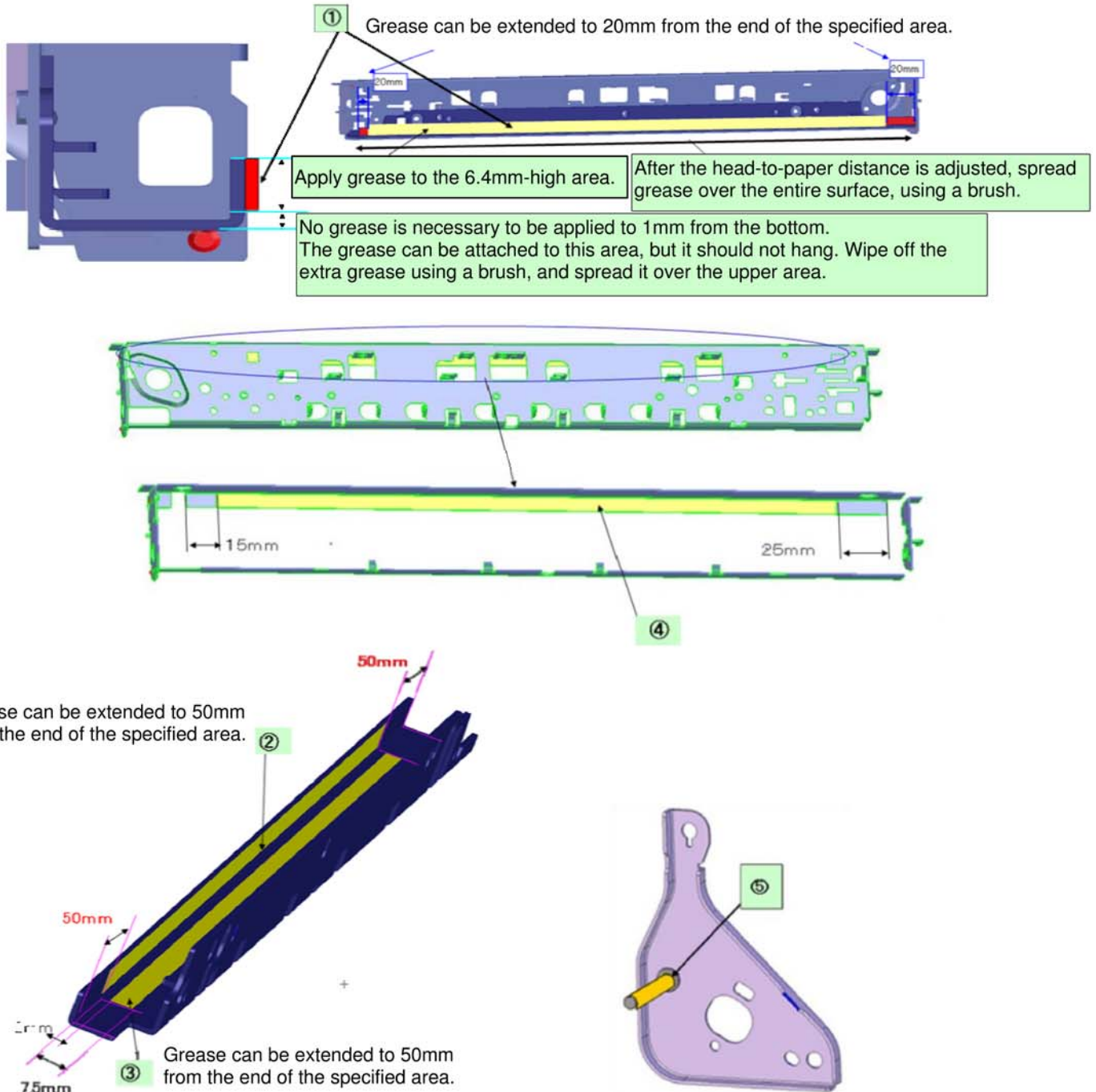

2-5. 维修特别注意事项

(1) 打印模糊，不均匀打印，或不喷墨

针对出现打印模糊，不均匀打印，或者不喷墨的情况，打印喷嘴检测图样检查打印头是否损坏。

< 步骤 >

1) 检查墨盒状况。

- 墨盒外部的包装纸是否完全拆除，有无封住通风口？
 - 重新安装墨盒。
 - 墨盒是否为佳能正品原装墨盒？
 - 墨盒是否有被灌墨？
- 2) 从打印头盖帽和清洁单元附近移除、清洁异物。
 - 3) 执行打印头清洁或深度清洁操作。
 - 4) 执行打印头校准。
 - 5) 打印喷嘴检测图样。
 - 6) 如果喷嘴检测图样打印不完全，打印头可能有故障。

(2) 调整进纸马达

- 1) 当附上马达时，需要锁紧螺丝以使皮带可以适当的拉紧（在使用说明中通过以下照片中的蓝色箭头指示出）。
- 2) 更换之前，一定要进行维修测试打印，然后确定没有奇怪噪音或错误打印操作（由于皮带或齿轮的错位，或者马达反相等）出现。

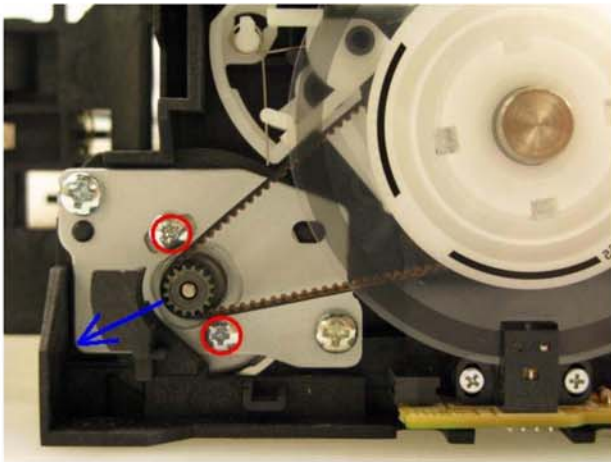

Caution: 仅在更换进纸马达时，固定进纸马达的螺丝才可以松开。其他任何情况下，都不要松开它们。

(3) 更换小车单元

在 MG5100 系列中，小车导轨必须从主机底盘上拆下。

在卸下小车导轨螺丝前，在主机底盘上做标记指示小车轴的位置。

在更换小车之后，小车轴对准底盘标记之处，使小车轴重新安装回原始位置。

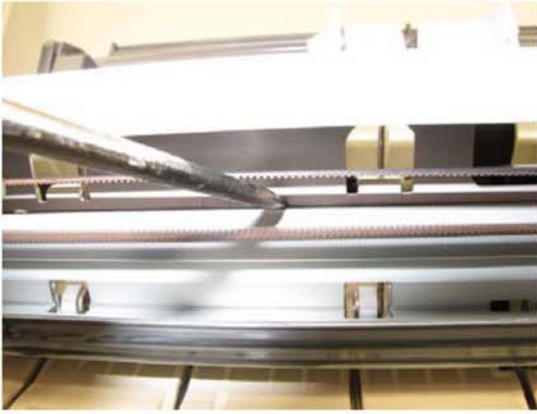

(4) 更换文稿压力片 (海绵片)



- 1) 从文稿压力片后面的双面胶粘带上去除护板。长的一边向下，定位在压盘玻璃上的扫描仪参照点的文稿压力片的左上角（上面照片中红线交叉点的左后处）。
- 2) 当维修保养该枢纽位置时，慢慢合上输稿压力板。文稿压力片将附到板的框架上。
- 3) 打开板以确定下面的：
 - 海绵边缘没有扩展超过上面的扫描仪封盖的模子部分。
 - 压盘玻璃参照边缘和相一致的海绵边缘之间没有间隙。
 - 在压盘玻璃上没有纸张的黑白测试打印中没有阴影或线条。

(5) 设置废墨吸收垫计数器值

更换逻辑板之前，检查废墨吸收垫计数器值，并把该值注册到新更换的逻辑板上。(该设置值以 10% 递增。)

此外，依据"更换废墨吸收垫事项指导手册，" 更换废墨吸收垫。在更换废墨吸收垫后，重置废墨吸收垫计数器值(至 0%)。

详情参见 2-2。维修模式下进行的调整和设置。

(6) 更换废墨吸收垫注意事项

更换废墨吸收垫依照 "更换废墨吸收垫事项指导手册" 的内容, 即使废墨吸收垫未滿也需更换。

< 更换废墨吸收垫事项指导手册 >

符合标准 1 或 2 时更换废墨吸收垫。

标准	目的	如何知道标准值
标准 1: 废墨吸收垫使用寿命* 为 2 年以下。	避免在为其他理由进行维修后再花时间更换废墨吸收垫。	对 2009 年下半年包括在此之前的产品: EEPROM 信息打印和快参考表一览 对 2010 年上半年及以后产品: EEPROM 信息打印
标准 2: The 废墨吸收垫 计数器值 is 80% or more。	在归还送修机至用户时避免墨水渗漏。	EEPROM 信息打印

* 估算的月数为到废墨垫满为止的月数

< 如何判断 >

打印 EEPROM 信息, 检查 "D" 项(废墨吸收垫计数器 ink absorber counter) 和 "DF" 项(废墨吸收垫寿命 ink absorber life) 的值。

步骤 1: "D" 项为 80% 或 更多?

是 (80% 或更多) -> 更换废墨垫.
非 (少于 80%) -> 转到第二步进行判断.

步骤 2: "DF"项为 24 或更多?

非 (少于 24 月) -> 更换废墨垫.
是 (24 月以上) -> 无需更换废墨垫.

注意: 如果 "ST" (安装时间) 早于 2010/06/30, "DF" (废墨吸收垫寿命) 值不正确。跳转至步骤 2。

废墨吸收垫的使用寿命是一个基于用户机器使用的情况而进行估算的一个值。

< 如何查看 EEPROM 信息打印 >

```

MG5200 SN=000000000 JPN V0.350 ST=2010/07/07-10:14 LPT=1970/01/01-
D=010.6 Ink absorber counter value Installation date
DF=00894 Ink absorber life
ER(ER0=1001 ER1=1688 ER2=5012 ER3=0000 ER4=0000
ER5=0000 ER6=0000 ER7=0000 ER8=0000 ER9=0000)
PC(M=000 R=000 T=001 D=000 C=001 I=001)
LG=01 Japanese
  
```

3. 外观 / 部件列表

图解 1 包装内配件 & 打印头



图解 & KEY No.		配件编号	RANK	QTY	描述	REMARKS
1-	1	QM3-7362-000		1	纸盒	
	2	QY6-0073-000		1	打印头	
	3	QH2-2716-000		1	电源线	220V-240V(EUM, EMB, ASA, MY)
	3	QH2-2719-000		1	电源线	100V-120V
	3	QH2-2721-000		1	电源线	220V-240V(KR)
	3	QK1-0776-000		1	电源线	220V-240V(AU)
	3	QK1-1675-000		1	电源线	220V-240V(GB, HK)
	3	QK1-3048-000		1	电源线	120V-240V(LAM, CHN)
	3	QK1-3761-000		1	电源线	100V(JP)

图解 2 AC 适配器



图解 & KEY No.		配件编号	RANK	QTY	描述	REMARKS
2-	1	QK1-5773-000		1	AC 适配器: 100V-240V 50/60HZ	(CN)
	1	QK1-5862-000		1	AC 适配器: 100V-240V 50/60HZ	

图解 3 外壳 & 扫描单元

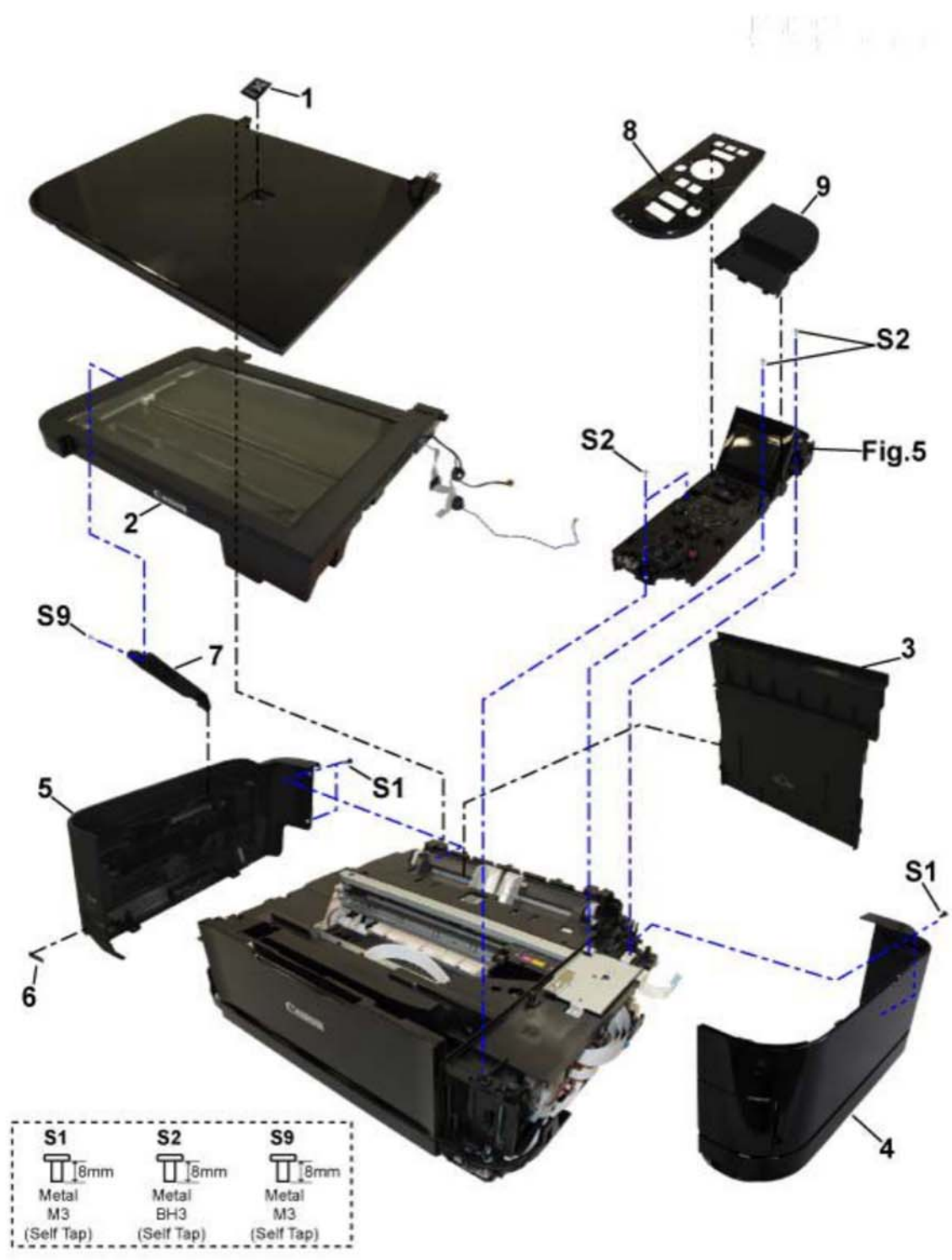

图解 & KEY No.	配件编号	RAN K	QTY	描述	REMARKS
3-	1	QC3-4615-000	1	铭牌	(FOR JAPAN)
	1	QC3-4616-000	1	铭牌	(FOR OTHER REGIONS)
	2	QM3-7354-000	1	扫描单元	
	3	QM3-7358-000	1	ASF 盖板	
	4	QM3-7361-000	1	右侧盖板	
	5	QM3-7360-000	1	左侧盖板	
	6	QC3-4605-000	1	标签, 产品名称, MG5180	(CN)
	7	QC3-4607-000	1	扫描器的支架	
	8	QC3-4549-000	1	操作面板盖	(US, AU, ASA)
	8	QC3-4550-000	1	操作面板盖	(JP)
	8	QC3-4551-000	1	操作面板盖	(EUR, MEA, GB)
	8	QC3-4552-000	1	操作面板盖	(HK)
	8	QC3-4553-000	1	操作面板盖	(CN)
	8	QC3-4554-000	1	操作面板盖	(KR)
	9	QC3-4548-000	1	LCD 操作板背面的上罩	

图解 4 文稿压力盘单元



图解 & KEY No.		配件编号	RANK	QTY	描述	REMARKS
4-	1	QM3-7357-000		1	文稿压力盖	
	2	QC3-4587-000		2	铰链	
	3	QC3-4638-000		1	文稿压力板海绵片	

图解 5 操作控制板单元

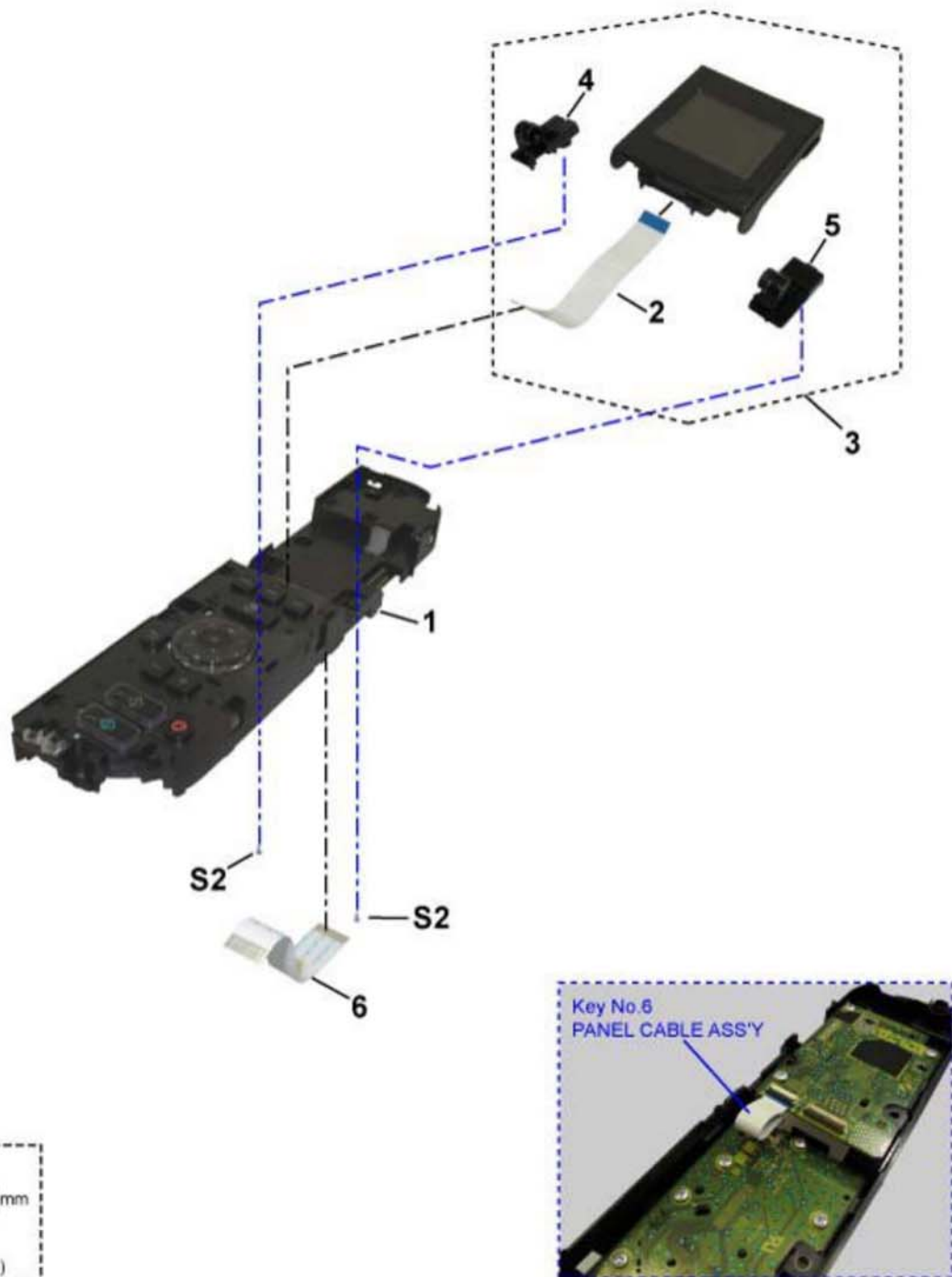

图解 & KEY No.		配件编号	RANK	QTY	描述	REMARKS
5-	1	QM3-7365-000		1	操作控制板单元	
	2	QK1-6782-000		1	LCD 电缆线	
	3	QM3-7364-000		1	LCD 单元	
	4	QC3-4569-000		1	LCD 左侧铰链	
	5	QC3-4570-000		1	LCD 右侧铰链	
	6	QK1-6780-000		1	控制板电缆组件	

图解 6 主机架 & 前挡板单元

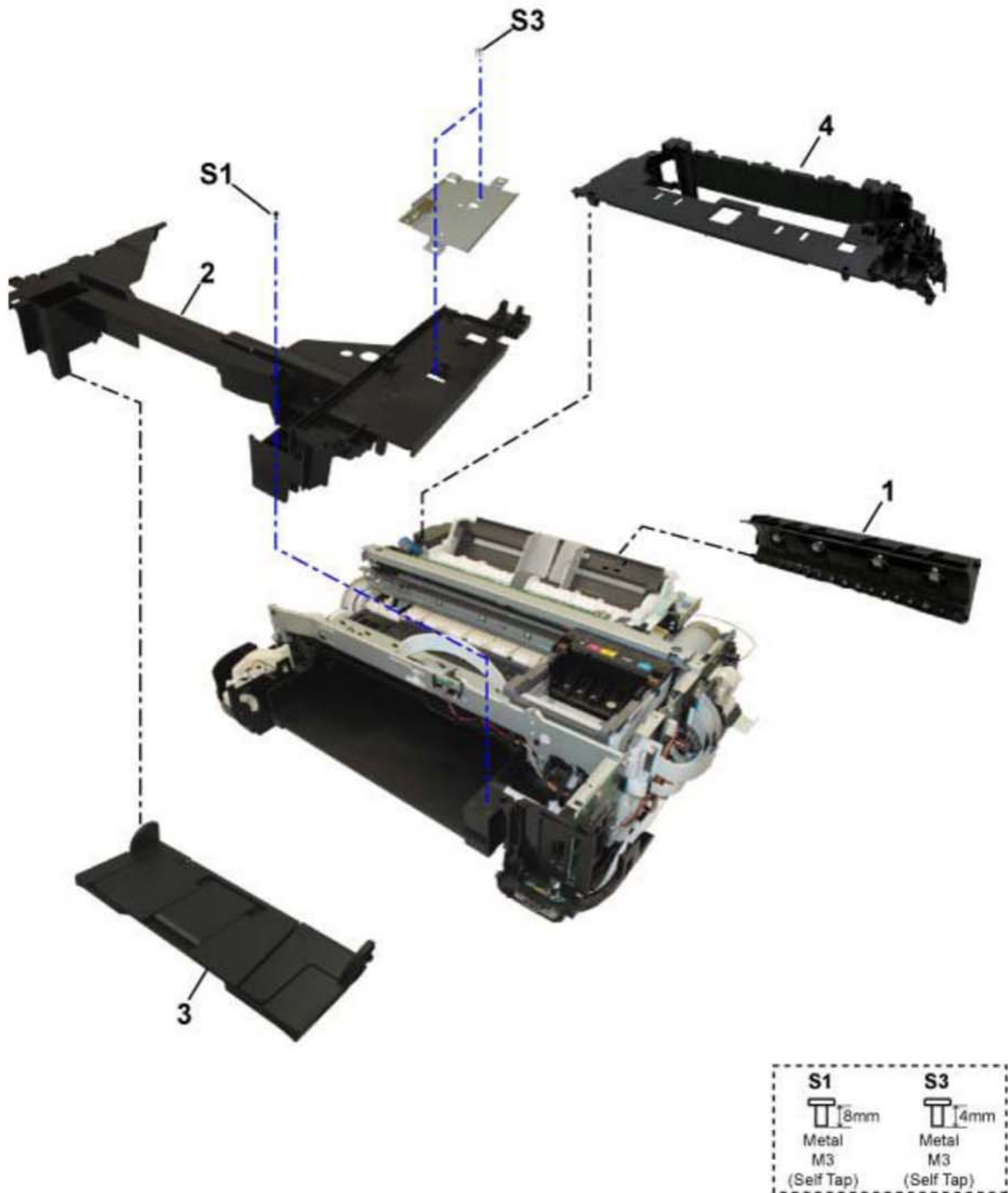

图解 & KEY No.		配件编号	RANK	QTY	描述	REMARKS
6-	1	QM3-4762-000		1	后导板	
	2	QC3-4578-000		1	主机架	
	3	QM3-7359-000		1	前挡板	
	4	QM3-5519-000		1	副机架	

图解 7 底座 & 废墨吸收垫

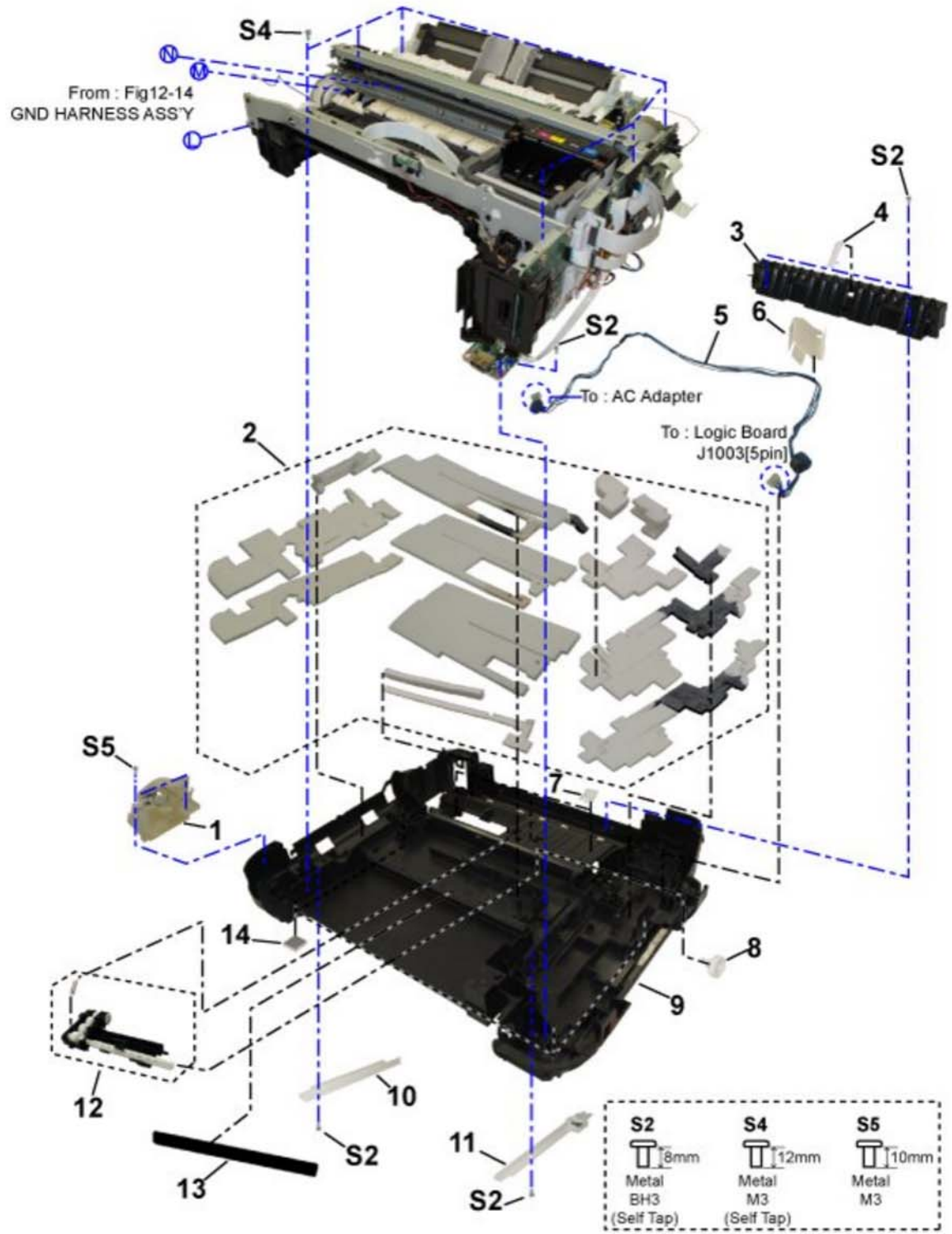

图解 & KEY No.	配件编号	RAN K	QTY	描述	REMARKS
7- 1	QM3-3739-00 0		1	前挡板链接器	
	2 QY5-0279-000		1	吸收垫组件	
	3 QC2-7534-000		1	纸张分离斜坡	
	4 QC2-7533-000		1	纸张分离硬结	
	5 QM3-7427-00 0		1	DC 线束	
	6 QC2-9282-000		1	DC 线束盖	
	7 QC2-7716-000		3	双向进纸拍	
	8 QC2-7654-000		1	齿轮, 拾纸辊	
	9 QC3-4596-000		1	机架, 压盘	
	10 QC2-7529-000		1	纸盒控纸器左	
	11 QM3-3640-00 0		1	纸盒控制器片	
	12 QM3-6794-00 0		1	拾纸臂	
	13 QC2-9287-000		1	片, 防静电	
	14 QC1-6457-000		6	橡胶底座	

图解 8 逻辑板组件 & PE 传感器板组件

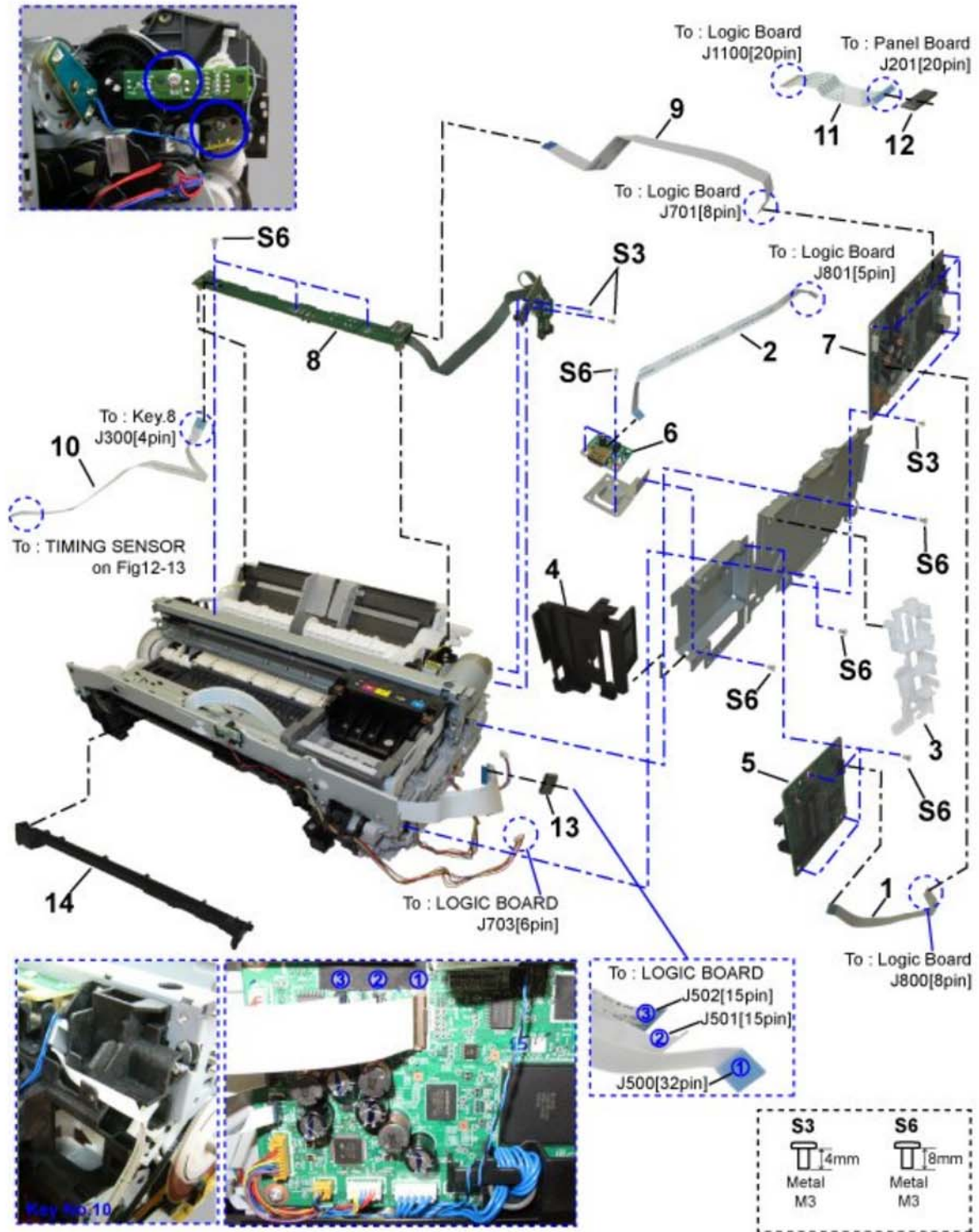

图解 & KEY No.		配件编号	RANK	QTY	描述	REMARKS
8-	1	QK1-5600-000		1	线缆, 卡槽	
	2	QK1-6636-000		1	线缆, PICTBRIDGE	
	3	QC3-1220-000		1	支架, 核心	
	4	QC3-4594-000		1	板, 卡	
	5	QM3-7426-000		1	卡板组件	
	6	QM3-7416-000		1	PICTBRIDGE 板组件	
	7	QM3-7372-000		1	逻辑板组件	
	8	QM3-7431-000		1	PE 传感器板组件	
	9	QK1-5616-000		1	电缆, PE 传感器	
	10	QK1-5034-000		1	电缆, LF 译码器	
	11	QK1-6638-000		1	电缆, 操作板	
	12	WE8-6719-000		1	CORE, RING	
	13	WE8-6742-000		1	CORE, RING	
	14	QC2-7811-000		1	COVER, MIDDLE FRONT	

图解 9 进纸器单元

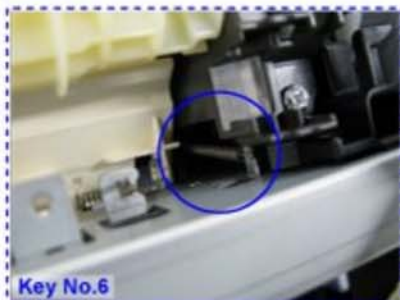
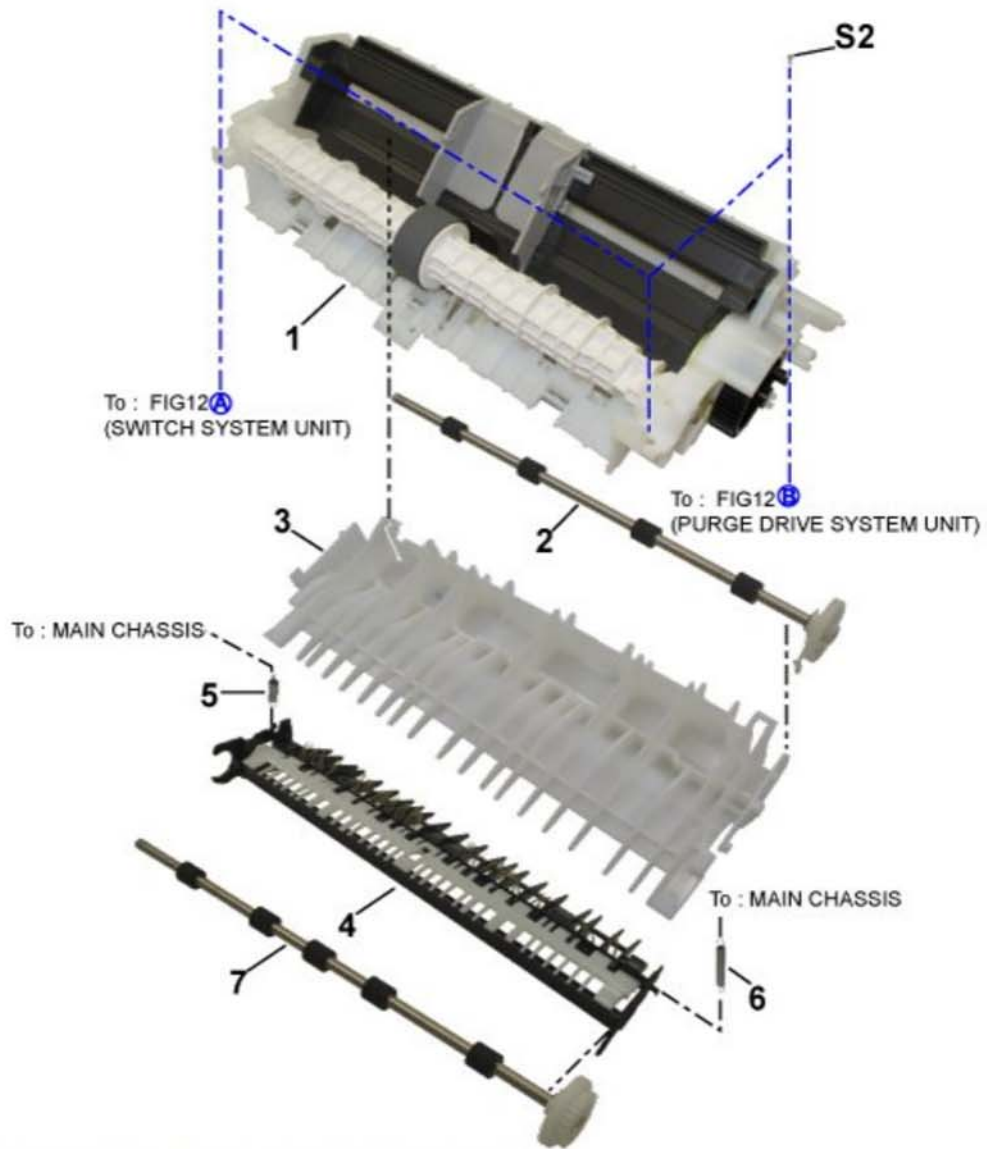

图解 & KEY No.		配件编号	RANK	QTY	描述	REMARKS
9-	1	QM3-5495-000		1	ASF 单元	
	2	QL2-3484-000		1	纸盒进纸辊	
	3	QC2-7699-000		1	纸盒进纸, 引导	
	4	QM3-6814-000		1	导纸单元	
	5	QC2-7657-000		1	弹簧, 线圈	
	6	QC2-7743-000		1	弹簧, 线圈	
	7	QL2-3485-000		1	双向进纸辊单元	

图解 10 小车单元 & 压力辊单元

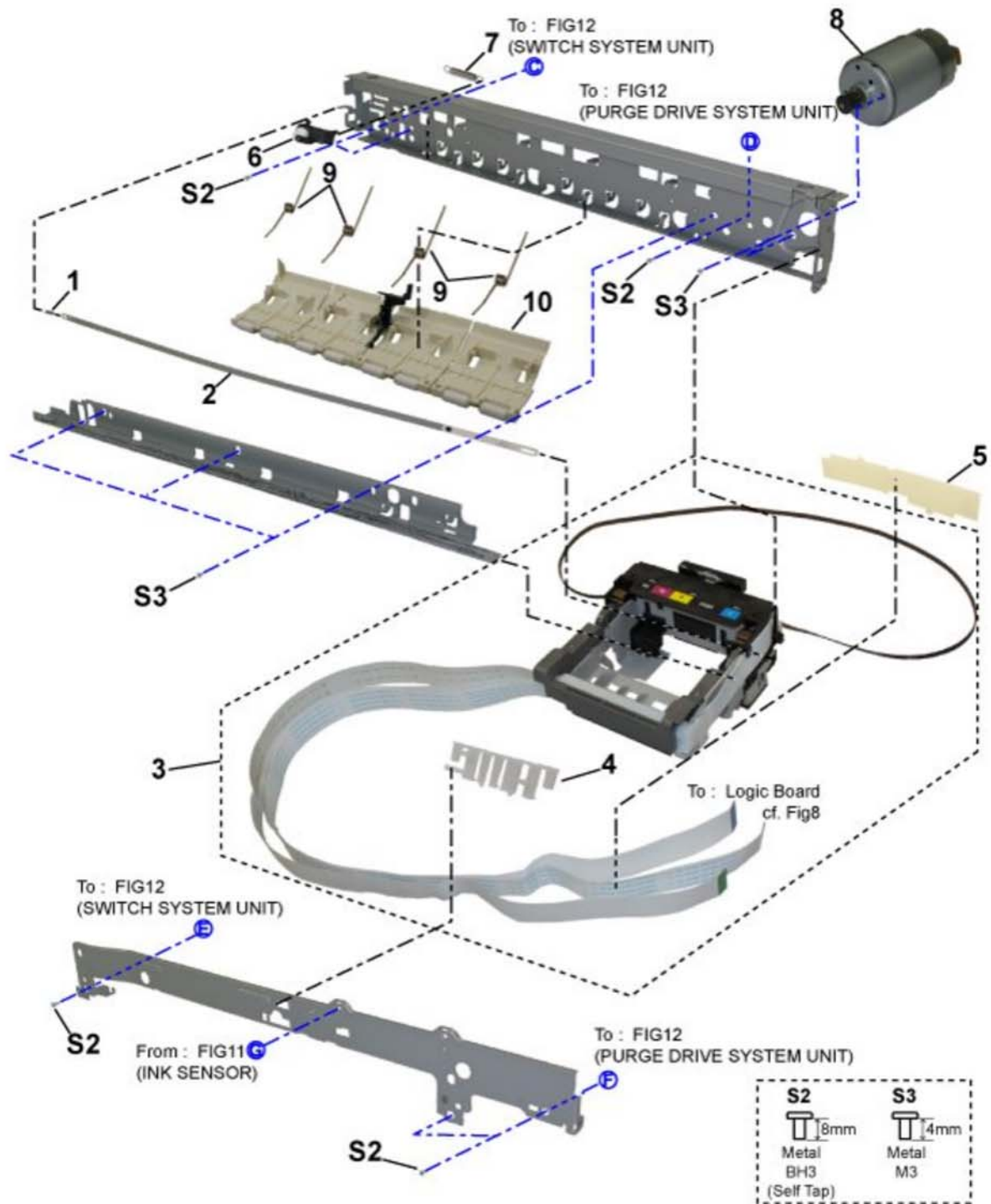

图解 & KEY No.		配件编号	RANK	QTY	描述	REMARKS
10-	1	QC3-5524-000		1	弹簧, 线圈	
	2	QC3-3927-000		1	薄膜, 定时编码器	
	3	QM3-7376-000		1	小车单元	
	4	QC2-7739-000		1	HOLDER, 小车电缆	
	5	QC2-9235-000		1	COVER, 小车电缆	
	6	QL2-2534-000		1	滑轮组件	
	7	QC1-6202-000		1	弹簧, 线圈	
	8	QK1-1500-000		1	小车马达	
	9	QC2-7528-000		1	扭转弹簧	
	10	QM3-6801-000		1	压力辊组件	

图解 11 压盘单元 & 刺轮座单元

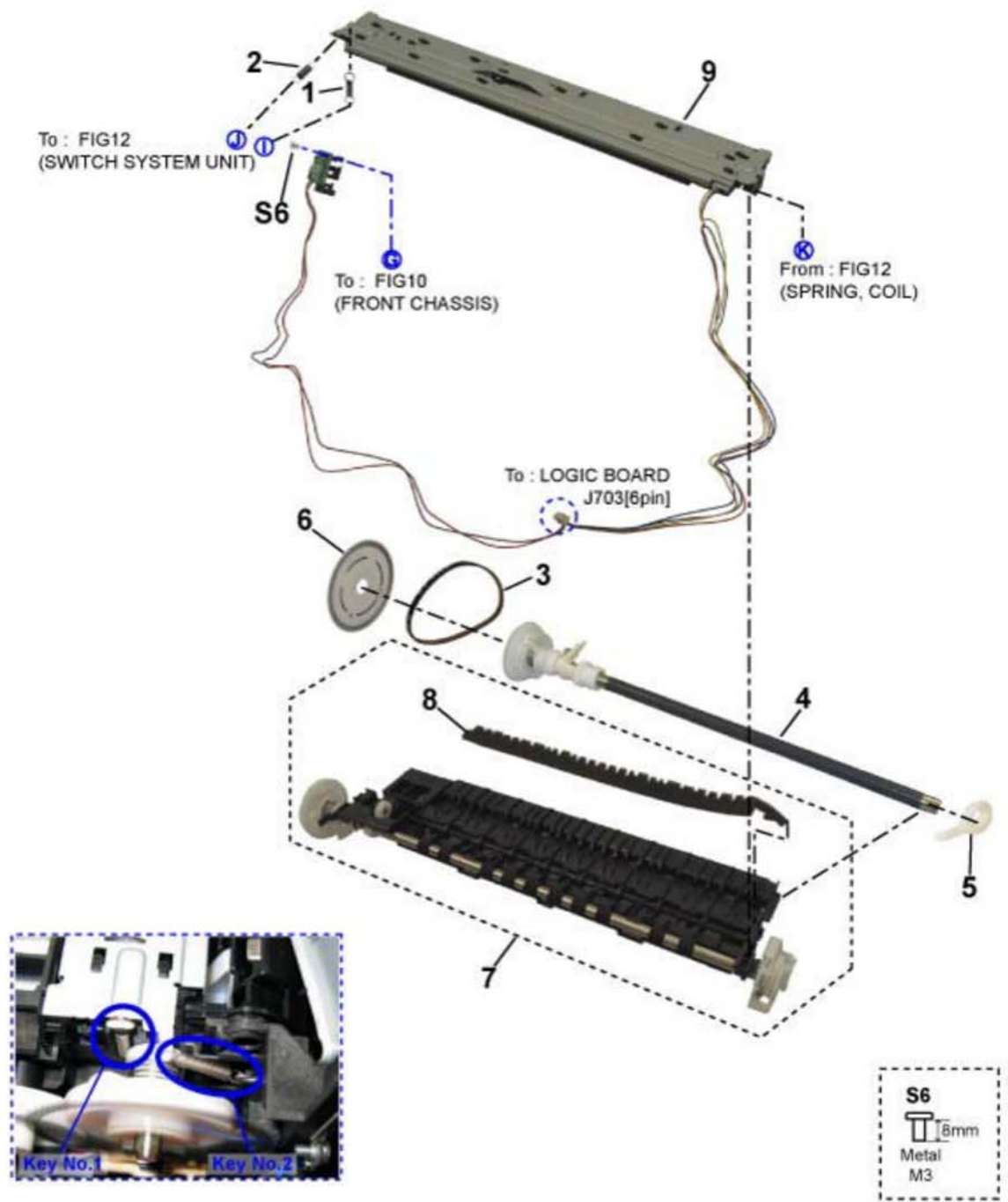

图解 & KEY No.		配件编号	RANK	QTY	描述	REMARKS
11-	1	QC2-7745-000		1	弹簧, 线圈	
	2	QC2-7782-000		1	弹簧, 线圈	
	3	QC2-7526-000		1	进纸皮带	
	4	QL2-3487-000		1	进纸辊组件	
	5	QC3-4870-000		1	进纸辊轴衬	
	6	QC3-3925-000		1	薄膜, 盘型编码器	
	7	QM3-7396-000		1	压盘	
	8	QC3-4610-000		1	墨水吸收垫	
	9	QM3-8215-000		1	刺轮座单元	

图解 12 清洁驱动系统单元 & 转换系统单元

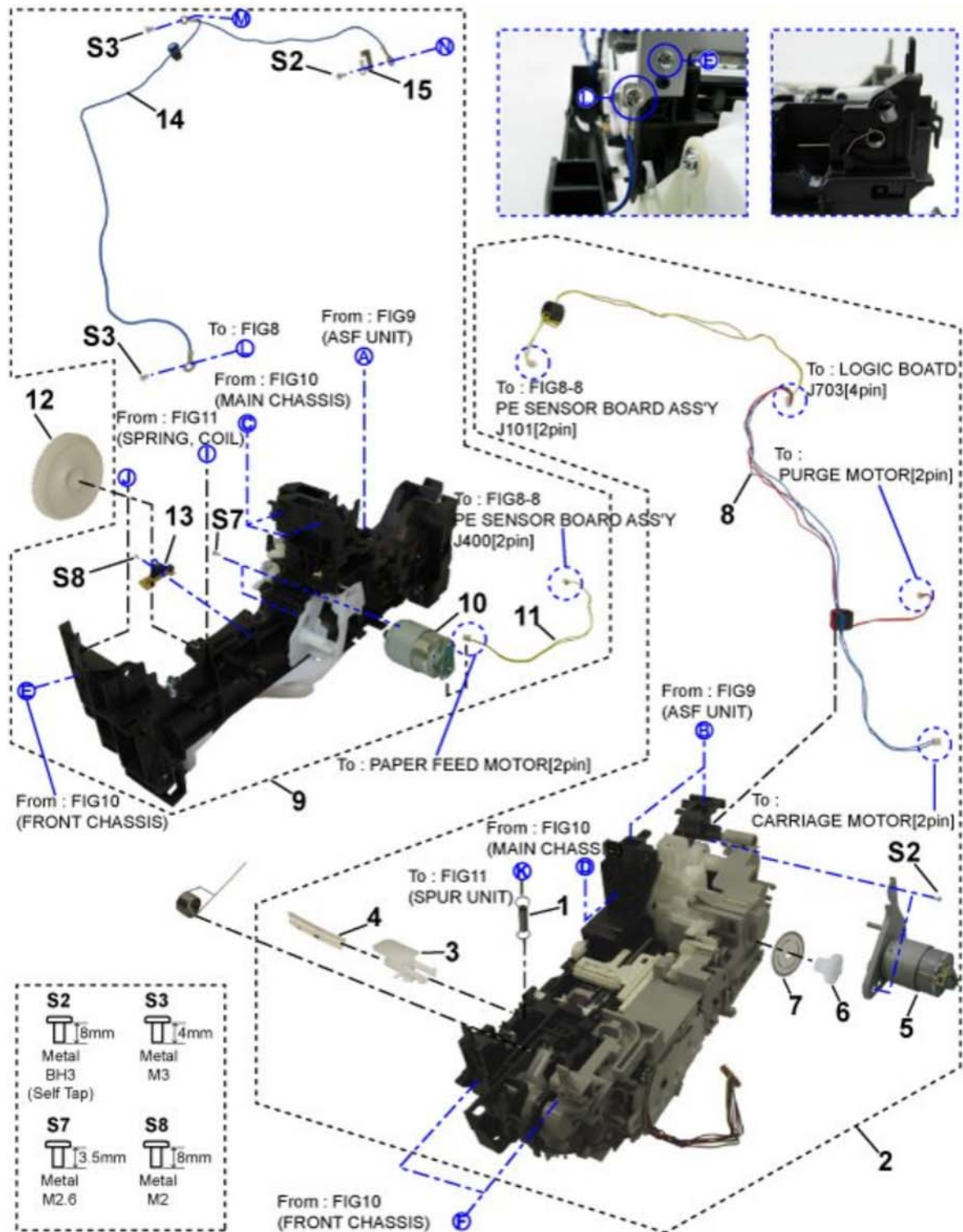

图解 & KEY No.	配件编号	RANK	QTY	描述	REMARKS
12-	1	QC2-7787-000	1	弹簧, 线圈	
	2	QM3-7377-000	1	清洁驱动系统单元	
	3	QC2-9212-000	1	墨水联合管	
	4	QC2-7483-000	1	导墨管	
	5	QM3-6793-000	1	清洁马达	
	6	QC2-7652-000	1	齿轮, APP CODEWHEEL	
	7	QC2-9226-000	1	薄膜, 定时夹缝薄膜	
	8	QM3-7429-000	1	多线束马达	
	9	QM3-7375-000	1	转换系统单元	
	10	QK1-3849-000	1	马达, 进纸	
	11	QM3-4410-000	1	进纸器马达线束组件	
	12	QC2-7682-000	1	齿轮, IDLER	
	13	QM3-3800-000	1	定时传感器组件	
	14	QM3-7436-000	1	GND 线束组件	
	15	QC2-9216-000	1	弹簧, 金属薄片	

图解 13 附件 & 耗材



图解 & KEY No.	配件编号	RAN K	QTY	描述	REMARKS
13- 1	NPN		1	BLACK 墨盒 BCI-325 PGBK	CONSUMABLES
	NPN		1	CYAN 墨盒 BCI-326 C	CONSUMABLES
	NPN		1	MAGENTA 墨盒 BCI-326 M	CONSUMABLES
	NPN		1	YELLOW 墨盒 BCI-326 Y	CONSUMABLES
	NPN		1	BLACK 墨盒 BCI-326 BK	CONSUMABLES
2	NPN		1	BLACK 墨盒 PGI-225 PGBK	CONSUMABLES
	NPN		1	CYAN 墨盒 CLI-226 C	CONSUMABLES
	NPN		1	MAGENTA 墨盒 CLI-226 M	CONSUMABLES
	NPN		1	YELLOW 墨盒 CLI-226 Y	CONSUMABLES
	NPN		1	BLACK 墨盒 CLI-226 BK	CONSUMABLES
3	NPN		1	BLACK 墨盒 PGI-525 PGBK	CONSUMABLES
	NPN		1	CYAN 墨盒 CLI-526 C	CONSUMABLES
	NPN		1	MAGENTA 墨盒 CLI-526 M	CONSUMABLES
	NPN		1	YELLOW 墨盒 CLI-526 Y	CONSUMABLES
	NPN		1	BLACK 墨盒 CLI-526 BK	CONSUMABLES
4	NPN		1	BLACK 墨盒 PGI-425 PGBK	CONSUMABLES
	NPN		1	CYAN 墨盒 CLI-426 C	CONSUMABLES
	NPN		1	MAGENTA 墨盒 CLI-426 M	CONSUMABLES
	NPN		1	YELLOW 墨盒 CLI-426 Y	CONSUMABLES
	NPN		1	BLACK 墨盒 CLI-426 BK	CONSUMABLES
5	NPN		1	BLACK 墨盒 PGI-725 PGBK	CONSUMABLES
	NPN		1	CYAN 墨盒 CLI-726 C	CONSUMABLES
	NPN		1	MAGENTA 墨盒 CLI-726 M	CONSUMABLES
	NPN		1	YELLOW 墨盒 CLI-726 Y	CONSUMABLES
	NPN		1	BLACK 墨盒 CLI-726 BK	CONSUMABLES
6	NPN		1	黑 墨盒 PGI-825 PGBK	CONSUMABLES
	NPN		1	青 墨盒 CLI-826 C	CONSUMABLES
	NPN		1	洋红 墨盒 CLI-826 M	CONSUMABLES
	NPN		1	黄 墨盒 CLI-826 Y	CONSUMABLES
	NPN		1	黑 墨盒 CLI-826 BK	CONSUMABLES

图解 14 工具



图解 & KEY No.		配件编号	RANK	QTY	描述	REMARKS
T-	1	QY9-0057-000		1	LUBE, FLOIL KG107A, OIL	

螺丝 & 垫圈列表

图解 & KEY No.		配件编号	RANK	QTY	描述	REMARKS
S-	1	XB4-7300-80 9		1	SCREW, TAP, BINDING HEAD, M3X8	
	2	XB4-7300-80 5		1	SCREW, TP, BH3X8	
	3	XB1-2300-40 5		1	SCREW, MACH. BH, M3X4	
	4	XA9-1752-00 0		1	SCREW, TAP, WASHER HEAD, M3X12	
	5	XA9-1915-00 0		1	SCREW, SPRING W WASHER M3X10	
	6	XB1-2300-80 5		1	SCREW, M3X8	
	7	XA9-1783-00 0		1	SCREW, BINDING HEAD M2. 6X3. 5	
	8	XB4-7200-80 5		1	SCREW, M2X8	
	9	XA9-1892-00 0		1	SCREW, TAP, P WASHER, M3X8	